



10009116

Retro-Radio  
Retro Radio  
Radio retrò  
Radio retrò

10008986

10009116

10009117

10009118

auna

[www.auna-multimedia.com](http://www.auna-multimedia.com)



**Sehr geehrter Kunde,**

wir gratulieren Ihnen zum Erwerb Ihres Gerätes. Lesen Sie die folgenden Hinweise sorgfältig durch und befolgen Sie diese, um möglichen Schäden vorzubeugen. Für Schäden, die durch Missachtung der Hinweise und unsachgemäßen Gebrauch entstehen, übernehmen wir keine Haftung. Scannen Sie den folgenden QR-Code, um Zugriff auf die aktuellste Bedienungsanleitung und weitere Informationen rund um das Produkt zu erhalten.

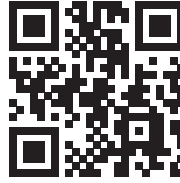

---

## INHALTSVERZEICHNIS

---

Sicherheitshinweise 4
Geräteübersicht 6
Inbetriebnahme 7
Radio hören 8
CD-Wiedergabe 9
Wiedergabe von Mp3-Dateien von USB 12
Fehlerbehebung 13
Spezielle Entsorgungshinweise für Verbraucher in Deutschland 14
Hinweise zur Entsorgung 16

English 15
Español 27
Français 39
Italiano 51

---

## TECHNISCHE DATEN

---

**Gerät**

Artikelnummer	10008986, 10009116, 10009117, 10009118
Stromversorgung	230 V ~ 50 Hz oder 6 x 1.5 V C-Batterie
Unterstützte Dateitypen	CD, CD-R, CD-RW, MP3-CD

---

## SICHERHEITSHINWEISE

---

### Allgemeine Hinweise

- **Blitzschlag** - Wenn Sie das Gerät länger nicht benutzen oder es gewittert, ziehen Sie den Stecker aus der Steckdose oder trennen Sie das Gerät vom Antennenanschluss. Dadurch werden Schäden am Produkt durch Blitzschlag und Überspannung vermieden.
- **Überlastung** - Überlasten Sie keine Steckdosen, Verlängerungskabel oder integrierten Steckdosen, da dies zu einem Brand oder Stromschlag führen kann.
- **Fremdkörper und Flüssigkeitseintritt** - Schieben Sie niemals Gegenstände jeglicher Art durch Öffnungen in das Gerät, da sie gefährliche Spannungspunkte berühren oder Teile kurzschließen können, die zu einem Brand oder einem elektrischen Schlag führen könnten. Verschütten Sie niemals Flüssigkeiten jeglicher Art auf dem Gerät.
- **Reparatur und Wartung** - Versuchen Sie nicht, dieses Produkt selbst zu warten, da Sie sich durch das Öffnen oder Entfernen von Abdeckungen gefährlichen Spannungen oder anderen Gefahren aussetzen. Überlassen Sie alle Wartungsarbeiten qualifiziertem Servicepersonal.
- **Schäden, die einen Service erfordern** - Ziehen Sie den Netzstecker aus der Steckdose und wenden Sie sich an einen qualifizierten Fachbetrieb, wenn eine der folgenden Situationen eintritt:
  - a) Wenn das Netzkabel oder der Stecker beschädigt ist.
  - b) Wenn Flüssigkeit verschüttet wurde oder Gegenstände auf das Produkt gefallen sind.
  - c) Wenn das Produkt Regen oder Wasser ausgesetzt war.
  - d) Wenn das Produkt heruntergefallen oder beschädigt ist.
  - e) Wenn das Produkt eine deutlich verringerte Leistung aufweist.
- **Ersatzteile** - Wenn Ersatzteile benötigt werden, stellen Sie sicher, dass der Fachbetrieb, der die Teile ersetzt, nur Ersatzteile verwendet, die vom Hersteller zugelassen sind oder dieselben Eigenschaften wie das Originalteil haben. Unbefugter Austausch kann zu Feuer, Stromschlag oder anderen Gefahren führen.
- **Wärme** - Stellen Sie das Gerät nicht in der Nähe von Wärmequellen wie Heizkörpern, Heizregistern, Öfen oder anderen Produkten (einschließlich Verstärkern) auf.

## Besondere Hinweise

- Kinder ab 8 Jahren, psychisch, sensorisch und körperlich eingeschränkte Menschen dürfen das Gerät nur benutzen, wenn sie vorher von einer für sie verantwortlichen Aufsichtsperson ausführlich mit den Funktionen und den Sicherheitsvorkehrungen vertraut gemacht wurden und die damit verbundenen Risiken verstehen.
- Kinder sollten beaufsichtigt werden, um sicherzustellen, dass sie nicht mit dem Gerät spielen. Achten Sie darauf, dass Kinder und Babys nicht mit Plastiktüten oder anderen Verpackungsmaterialien spielen.
- Achten Sie darauf, dass der Netzstecker/Netzadapter immer leicht zugänglich bleibt, damit das Gerät im Notfall schnell von Stromnetz getrennt werden kann.
- Wenn Sie das Gerät nicht mehr benutzen, schalten Sie es aus und ziehen Sie den Stecker aus der Steckdose.

## GERÄTEÜBERSICHT

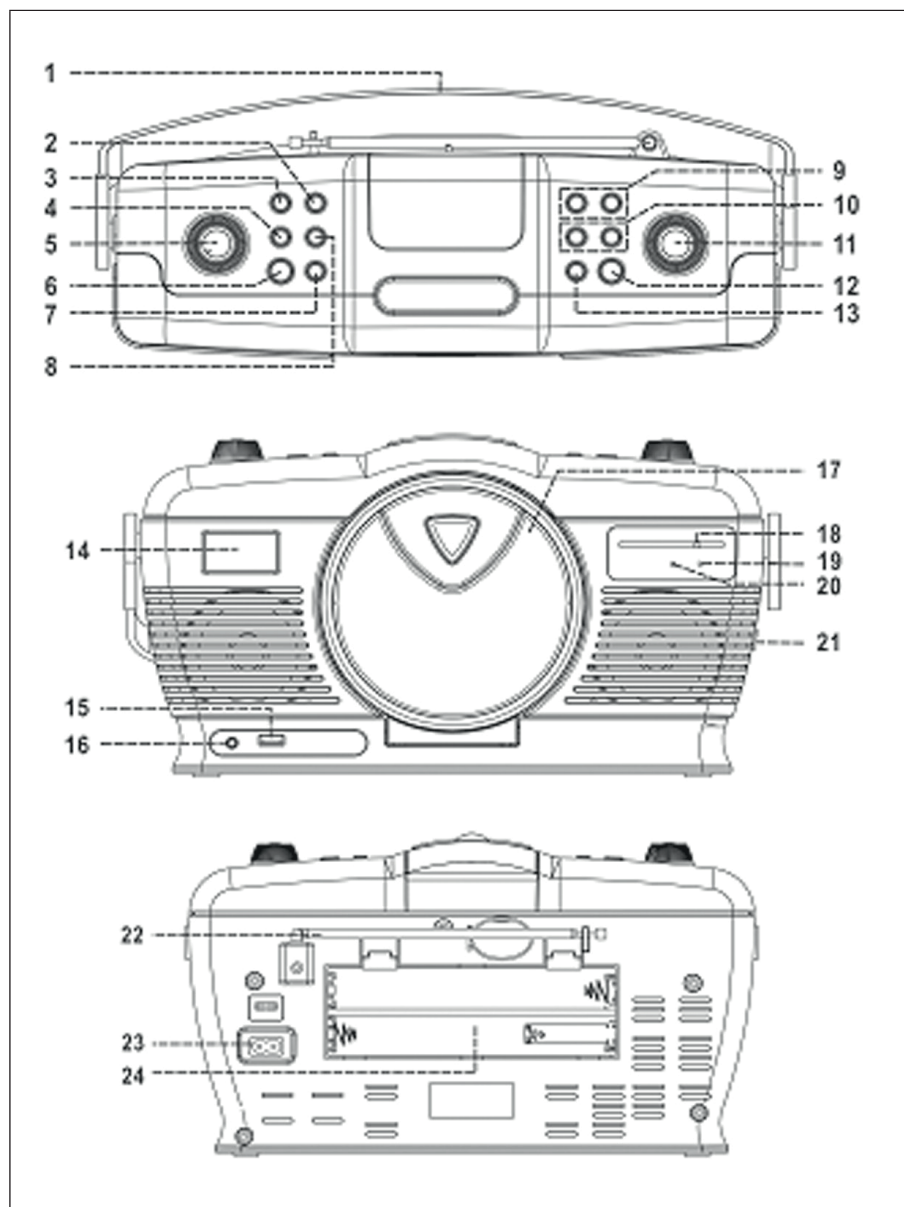

1	Ledergriff	13	Stopp ■
2	Speicherfunktionstaste	14	LCD-Anzeige
3	Wiederholen / Zufallswiedergabe	15	USB-Anschluss
4	Radio/CD-Taste	16	3.5 mm Kopfhöreranschluss
5	Lautstärke hoch / runter	17	CD-Fach öffnen / schließen ▲
6	Ein / Standby	18	Frequenzbandanzeige
7	Stummschalten	19	Stereo LED-Indikator
8	CD / USB	20	Radio LED-Indikator
9	Ordner vor / zurück	21	Stereo/Mono Wahlschalter
10	Titel vor ►► / zurück ◄◄	22	FM-Wurfantenne
11	Frequenzregler	23	Stromanschluss
12	Wiedergabe / Pause ►	24	Batteriefach

---

## INBETRIEBNAHME

---

### Aufbau

- Packen Sie alle Teile aus und entfernen Sie die Verpackung.
- Schließen Sie das Gerät nicht an, bevor die Spannungsversorgung geprüft und sämtliche Kabel angeschlossen haben.
- Decken Sie keine Belüftungsöffnungen ab und vergewissern Sie sich, dass rund um das Gerät mehrere Zentimeter Platz zur Belüftung sind.

## Anschluss des Stromkabels

Legen Sie die Batterien wie gezeigt in das Batteriefach ein. Es werden 6 Stück Batterien der Größe C (UM-2) verwendet.

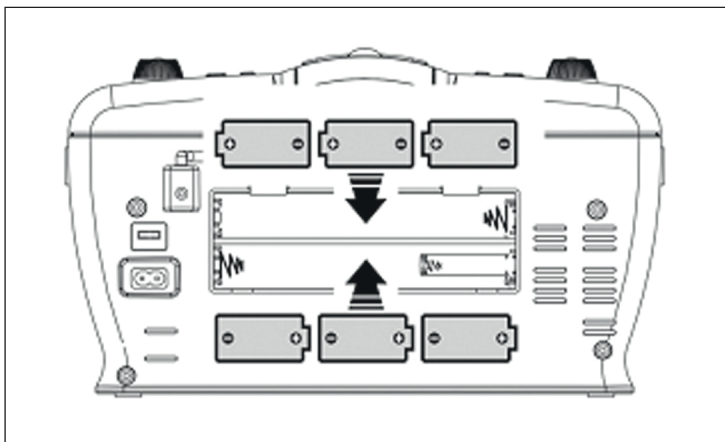

## RADIO HÖREN

1. Schalten Sie das Gerät mit Hilfe der Ein-/Standby-Taste (6) ein. Standardmäßig startet das Gerät im Radio-Modus.
2. Stellen Sie mithilfe des Frequenzreglers (11) den gewünschten Radiosender ein.
3. Mit Lautstärke-Tasten (5) können Sie die Lautstärke entsprechend Ihren Hörgewohnheiten anpassen.

### FM-Empfang

- Stellen Sie die Stereo-Mono-Taste(21) auf „FM“, um den Sender in Mono empfangen. Bei schwachen Sendersignalen ist der Mono-Modus empfohlen.
- Stellen Sie die Stereo-Mono-Taste(21) auf „FM ST“, um den Sender in Stereo empfangen.
- Wird ein Sender als Stereosignal empfangen, leuchtet der Indikator (19) auf.



## Hinweise für einen besseren Empfang

Im Gerät ist eine FM-Wurfantenne (19) integriert. Durch eine Positionsänderung der Antenne sowie des Geräts selbst kann der Empfang verbessert werden.

---

## CD-WIEDERGABE

---

### Vorbereitung

1. Drücken Sie die Taste (4) , um den CD-Modus auszuwählen.
2. Drücken Sie die Taste ▲ (17) zum Öffnen des CD-Fachs.
3. Legen Sie eine CD mit der bedruckten Seite nach oben ein und schließen das Fach.
4. Die CD wird durchsucht und auf der Anzeige erscheinen die Anzahl der Titel.

### Wiedergabe/Pause

Um die Wiedergabe zu starten oder zu pausieren, drücken Sie Taste ►|| (12). Die Abspieldauer hält an.

### Wiedergabe stoppen

Drücken Sie die Taste (13) während der Wiedergabe oder Pause zum Stoppen.

### Überspringen / Suchmodus

1. Drücken Sie während der Wiedergabe ►► wechselt das Gerät zum nächsten Titel.
2. Drücken Sie während der Wiedergabe ◄◄ wechselt das Gerät zum Anfang des Titels.
3. Drücken Sie während der Wiedergabe die Taste ◄◄ zwei Mal wechselt das Gerät zum vorherigen Titel.

### Für MP3-CD

1. Es wird die Anzahl aller Titel angezeigt und die Wiedergabe startet automatisch.
3. Drücken Sie ◄◄ oder ►► um die Titelnummer zu ändern und starten Sie die Wiedergabe.

**Wiederholung / Intro / Zufallswiedergabe**

Drücken Sie die Taste „Rep/Ran“ (3) vor oder während der Wiedergabe, um einen Titel, einen Ordner oder alle Titel in verschiedenen Modi wiederzugeben.

Für CD: (1) Wiederholung 1 Titel > (2) Wiederholung alle Titel > (3) Zufallswiedergabe > (4) aus.

Wiedergabemodus	LCD-Anzeige
Wiederholung Titel	REP
Wiederholung alle Titel	REP ↻
Zufallswiedergabe	RAN
Aus	-----

Für MP3/CD: (1) Wiederholung 1 Titel > (2) Wiederholung 1 Ordner > (3) Wiederholung alle Titel > (4) Zufallswiedergabe > (5) Aus

Wiedergabemodus	LCD-Anzeige
Wiederholung Titel	REP
Wiederholung Ordner	REP & FOLDER blinkend
Wiederholung alle Titel	REP ↻
Zufallswiedergabe	RAN
Aus	-----

**Wiederholung:**

Sie können ununterbrochen einen Titel oder Ordner hören.

**Zufallswiedergabe:**

Sie können sich alle Titel in zufälliger Reihenfolge anhören.

## Programmierte CD/MP3-Wiedergabe

Sie können bis zu 20 CD/MP3-Titel in beliebiger Reihenfolge wiedergeben. Das Gerät muss sich dafür im Stopp-Modus befinden:

1. Wechseln Sie in den CD-Modus und stoppen Sie die Wiedergabe.
2. Drücken Sie die Taste (2), " MEMORY " & " P01 " erscheint blinkend auf der LCD-Anzeige.
3. Wählen Sie den gewünschten Titel mit            /            .
4. Drücken Sie die Taste (3), um den Titel der Wiedergabeliste hinzuzufügen.
5. Wiederholen Sie die Schritte 3 und 4 um die gewünschte Wiedergabeliste zu erstellen.
6. Haben Sie alle Titel der Wiedergabeliste hinzugefügt drücken Sie zum Starten der Wiedergabe.
7. Zum Beenden der Wiedergabe drücken Sie            .

## Anforderungen an MP3-Titel

- MP3-Bitrate: 32 kbps - 256 kbps. Sampling-Rate: 32 kHz, 44.1 kHz und 48 Hz dekodierbar
- Die Wiedergabeleistung variiert je nach Aufnahmequalität. Das Einlesen der MP3-CDs kann länger dauern als bei normalen CDs.

---

## WIEDERGABE VON MP3-DATEIEN VON USB

---

### Anschluss

Das Gerät kann MP3-Dateien USB abspielen.

1. Schalten Sie das Gerät in den Standby-Modus oder in einen anderen Modus außer CD/USB bevor Sie USB nutzen.
2. Schließen einen USB-Speichermedium an.

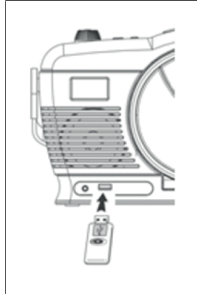

3. Schalten Sie das Gerät ein oder wählen Sie Tuner/CD mit Hilfe der Funktionswahl-Taste (4) aus.
4. Das Gerät beginnt automatisch mit dem Laden und zeigt die Anzahl den MP3-Dateien an.
5. Die Bedienung erfolgt wie bei der CD/MP3-Wiedergabe.

**Hinweis:** Falls Sie versuchen das Speichermedium falsch herum einzulegen, kann es zu Schäden am Gerät kommen. Prüfen Sie die richtige Ausrichtung vor dem Einsetzen.

### Hinweise

- Das Gerät kann über USB nur MP3-Dateien lesen.
- Sollten Sie einen MP3-Player mittels USB an das Gerät anschließen, wird er unter Umständen nicht als USB-Speicher erkannt. Dies ist keine Fehlfunktion.
- Der USB-Anschluss ist nicht für USB-Verlängerungen oder den direkten Anschluss an einen PC ausgelegt.

## Entfernen von USB / Speicherkarte

Vor dem Entfernen müssen Sie das Gerät abschalten bzw. den Modus zu CD, AUX oder Radio wechseln. Nun können Sie das Speichermedium entnehmen.

---

## FEHLERBEHEBUNG

---

Problem	Mögliche Ursache und Lösungsansatz
Das Gerät funktioniert nicht.	Stellen Sie sicher, dass der Stecker des Netzteils richtig angeschlossen ist.
	Das Gerät kann Fehlfunktionen aufweisen, wenn es in Gebieten mit starken Funkinterferenzen verwendet wird. Das Gerät funktioniert wieder ordnungsgemäß, sobald keine Störungen mehr vorhanden sind.
Kein Strom.	Stellen Sie sicher, dass der Stecker des Netzteils richtig angeschlossen ist.
Kein Ton oder zu leise Wiedergabe.	Drücken Sie auf die Stummschalt-Taste, um den Ton wieder einzuschalten oder drehen Sie den Lautstärkeregler auf.
Kein Signal oder Signalverlust im Modus FM.	Prüfen Sie die korrekte Installation der Antenne oder bewegen Sie die Antenne. Versichern Sie sich, dass die Antenne komplett ausgezogen ist.
	Stellen Sie das Radio an einem anderen Standort auf.
Elektromagnetische Interferenzen.	Die normale Funktion des Produkts kann durch starke elektromagnetische Interferenzen gestört werden. Wenn dies der Fall ist, setzen Sie das Gerät auf Werkseinstellungen zurück und starten Sie es erneut. Falls die Funktion nicht wieder aufgenommen werden kann, verwenden Sie das Produkt bitte an einem anderen Ort.

## SPEZIELLE ENTSORGUNGSHINWEISE FÜR VERBRAUCHER IN DEUTSCHLAND

Entsorgen Sie Ihre Altgeräte fachgerecht. Dadurch wird gewährleistet, dass die Altgeräte umweltgerecht verwertet und negative Auswirkungen auf die Umwelt und menschliche Gesundheit vermieden werden. Bei der Entsorgung sind folgende Regeln zu beachten:

- Jeder Verbraucher ist gesetzlich verpflichtet, Elektro- und Elektronikaltgeräte (Altgeräte) sowie Batterien und Akkus getrennt vom Hausmüll zu entsorgen. Sie erkennen die entsprechenden Altgeräte durch folgendes Symbol der durchgestrichene Mülltonne (WEEE Symbol). 
- Sie haben Altbatterien und Altkumulatoren, die nicht vom Altgerät umschlossen sind, sowie Lampen, die zerstörungsfrei aus dem Altgerät entnommen werden können, vor der Abgabe an einer Entsorgungsstelle vom Altgerät zerstörungsfrei zu trennen.
- Bestimmte Lampen und Leuchtmittel fallen ebenso unter das Elektro- und Elektronikgesetz und sind dementsprechend wie Altgeräte zu behandeln. Ausgenommen sind Glühlampen und Halogenlampen. Entsorgen Sie Glühlampen und Halogenlampen bitte über den Hausmüll, sofern Sie nicht das WEEE Symbol tragen.
- Jeder Verbraucher ist für das Löschen von personenbezogenen Daten auf dem Elektro- bzw. Elektronikgerät selbst verantwortlich.

### Rücknahmepflicht der Vertreiber

Vertreiber mit einer Verkaufsfläche für Elektro- und Elektronikgeräte von mindestens 400 Quadratmetern sowie Vertreiber von Lebensmitteln mit einer Gesamtverkauffläche von mindestens 800 Quadratmetern, die mehrmals im Kalenderjahr oder dauerhaft Elektro- und Elektronikgeräte anbieten und auf dem Markt bereitstellen, sind verpflichtet,

- 1 bei der Abgabe eines neuen Elektro- oder Elektronikgerätes an einen Endnutzer ein Altgerät des Endnutzers der gleichen Geräteart, das im Wesentlichen die gleichen Funktionen wie das neue Gerät erfüllt, am Ort der Abgabe oder in unmittelbarer Nähe hierzu unentgeltlich zurückzunehmen und
- 2 auf Verlangen des Endnutzers Altgeräte, die in keiner äußeren Abmessung größer als 25 Zentimeter sind, im Einzelhandelsgeschäft oder in unmittelbarer Nähe hierzu unentgeltlich zurückzunehmen; die Rücknahme darf nicht an den Kauf eines Elektro- oder Elektronikgerätes geknüpft werden und ist auf drei Altgeräte pro Geräteart beschränkt.

- Bei einem Vertrieb unter Verwendung von Fernkommunikationsmitteln ist die unentgeltliche Abholung am Ort der Abgabe auf Elektro- und Elektronikgeräte der Kategorien 1, 2 und 4 gemäß § 2 Abs. 1 ElektroG, nämlich „Wärmeüberträger“, „Bildschirmgeräte“ (Oberfläche von mehr als 100 cm<sup>2</sup>) oder „Großgeräte“ (letztere mit mindestens einer äußeren Abmessung über 50 Zentimeter) beschränkt. Für andere Elektro- und Elektronikgeräte (Kategorien 3, 5, 6) ist eine Rückgabemöglichkeit in zumutbarer Entfernung zum jeweiligen Endnutzer zu gewährleisten.
- Altgeräte dürfen kostenlos auf dem lokalen Wertstoffhof oder in folgenden Sammelstellen in Ihrer Nähe abgegeben werden: [www.take-e-back.de](http://www.take-e-back.de)
- Für Elektro- und Elektronikgeräte der Kategorien 1, 2 und 4 an bieten wir auch die Möglichkeit einer unentgeltlichen Abholung am Ort der Abgabe. Beim Kauf eines Neugeräts haben sie die Möglichkeit eine Altgerät abholung über die Webseite auszuwählen.
- Batterien können überall dort kostenfrei zurückgegeben werden, wo sie verkauft werden (z. B. Super-, Bau-, Drogeriemarkt). Auch Wertstoff- und Recyclinghöfe nehmen Batterien zurück. Sie können Batterien auch per Post an uns zurücksenden. Altbatterien in haushaltsüblichen Mengen können Sie direkt bei uns von Montag bis Freitag zwischen 07:30 und 15:30 Uhr unter der folgenden Adresse unentgeltlich zurückgeben:

**Chal-Tec GmbH**  
**Member of Berlin Brands Group**  
**Handwerkerstr. 11**  
**15366 Dahlewitz-Hoppegarten**  
**Deutschland**

- Wichtig zu beachten ist, dass Lithiumbatterien aus Sicherheitsgründen vor der Rückgabe gegen Kurzschluss gesichert werden müssen (z. B. durch Abkleben der Pole).
- Finden sich unter der durchgestrichenen Mülltonne auf der Batterie zusätzlich die Zeichen Cd, Hg oder Pb ist das ein Hinweis darauf, dass die Batterie gefährliche Schadstoffe enthält. »Cd« steht für Cadmium, »Pb« für Blei und »Hg« für Quecksilber).

### **Hinweis zur Abfallvermeidung**

Indem Sie die Lebensdauer Ihrer Altgeräte verlängern, tragen Sie dazu bei, Ressourcen effizient zu nutzen und zusätzlichen Müll zu vermeiden. Die Lebensdauer Ihrer Altgeräte können Sie verlängern indem Sie defekte Altgeräte reparieren lassen. Wenn sich Ihr Altgerät in gutem Zustand befindet, könnten Sie es spenden, verschenken oder verkaufen.

---

## HINWEISE ZUR ENTSORGUNG

---



Wenn es in Ihrem Land eine gesetzliche Regelung zur Entsorgung von elektrischen und elektronischen Geräten gibt, weist dieses Symbol auf dem Produkt oder auf der Verpackung darauf hin, dass dieses Produkt nicht im Hausmüll entsorgt werden darf. Stattdessen muss es zu einer Sammelstelle für das Recycling von elektrischen und elektronischen Geräten gebracht werden. Durch regelkonforme Entsorgung schützen Sie die Umwelt und die Gesundheit Ihrer Mitmenschen vor negativen Konsequenzen. Informationen zum Recycling und zur Entsorgung dieses Produkts, erhalten Sie von Ihrer örtlichen Verwaltung oder Ihrem Hausmüllentsorgungsdienst.

Dieses Produkt enthält Batterien. Wenn es in Ihrem Land eine gesetzliche Regelung zur Entsorgung von Batterien gibt, dürfen die Batterien nicht im Hausmüll entsorgt werden. Informieren Sie sich über die örtlichen Bestimmungen zur Entsorgung von Batterien. Durch regelkonforme Entsorgung schützen Sie die Umwelt und die Gesundheit Ihrer Mitmenschen vor negativen Konsequenzen.

---

## KONFORMITÄTSERKLÄRUNG

---

**Hersteller:**

Chal-Tec GmbH, Wallstraße 16, 10179 Berlin, Deutschland.

**Importeur für Großbritannien:**

Berlin Brands Group UK Ltd  
PO Box 1145  
Oxford, OX1 9UW  
United Kingdom

Die vollständige Konformitätserklärung des Herstellers finden Sie unter folgendem Link:  
<https://use.berlin/10009116>



Dear customer,

Congratulations on the purchase of your device. Please read the following instructions carefully and follow them to prevent potential damage. We accept no liability for damage caused by disregarding the instructions and improper use. Please scan the QR code to access the latest operating instructions and further information about the product.



---

## CONTENTS

---

Safety Instructions	18
Device Overview	20
Getting Started	21
Listening to the radio	22
CD playback	23
Playback of MP3 files from USB	26
Troubleshooting	27
Disposal Considerations	28
Declaration of Conformity	28

---

## TECHNICAL DATA

---

### Device

Product code	10008986, 10009116, 10009117, 10009118
Power supply	230 V ~ 50 Hz or 6 x 1.5 V C battery
Supported file types	CD, CD-R, CD-RW, MP3-CD

---

## SAFETY INSTRUCTIONS

---

### General instructions

- **Lightning strike** - If you are not using the unit for a longer period of time or if there is a thunderstorm, pull the plug out of the mains socket or disconnect the unit from the antenna connection. This prevents damage to the product due to lightning and overvoltage.
- **Overloading** - Do not overload electrical outlets, extension cords or integral sockets as this may result in a fire or electric shock.
- **Foreign objects and liquid entry** - Never push objects of any kind into the unit through openings as they may touch dangerous voltage points or short out parts that could cause a fire or electric shock. Never spill liquids of any kind on the unit.
- **Repair and maintenance** - Do not attempt to service this product yourself as opening or removing covers may expose you to dangerous voltages or other hazards. Leave all maintenance work to qualified service personnel.
- **Damage requiring servicing** - Unplug the appliance from the wall outlet and refer servicing to qualified service personnel when any of the following situations occur:
  - a) If the mains cable or plug is damaged.
  - b) If liquid has been spilled or objects have fallen onto the product.
  - c) If the product has been exposed to rain or water.
  - d) If the product has been dropped or damaged.
  - e) If the product has a significantly reduced performance.
- **Spare parts** - If spare parts are needed, make sure that the specialist company replacing the parts only uses spare parts that are approved by the manufacturer or have the same characteristics as the original part. Unauthorised substitutions may result in fire, electric shock or other hazards.
- **Heat** - Do not install near any heat sources such as radiators, heat registers, stoves, or other products (including amplifiers).

## Special notes

- Children over 8 years as well as mentally, sensory and physically impaired persons may only use the device if they have been informed in detail about the functions and safety precautions by a supervisor responsible for them beforehand and understand the associated risks.
- Children should be supervised to ensure that they do not play with the device. Make sure that children and babies do not play with plastic bags or other packaging materials.
- Make sure that the mains plug/mains adapter always remains easily accessible so that the unit can be quickly disconnected from the mains in an emergency.
- When you are no longer using the device, switch it off and pull the plug out of the socket.

## DEVICE OVERVIEW

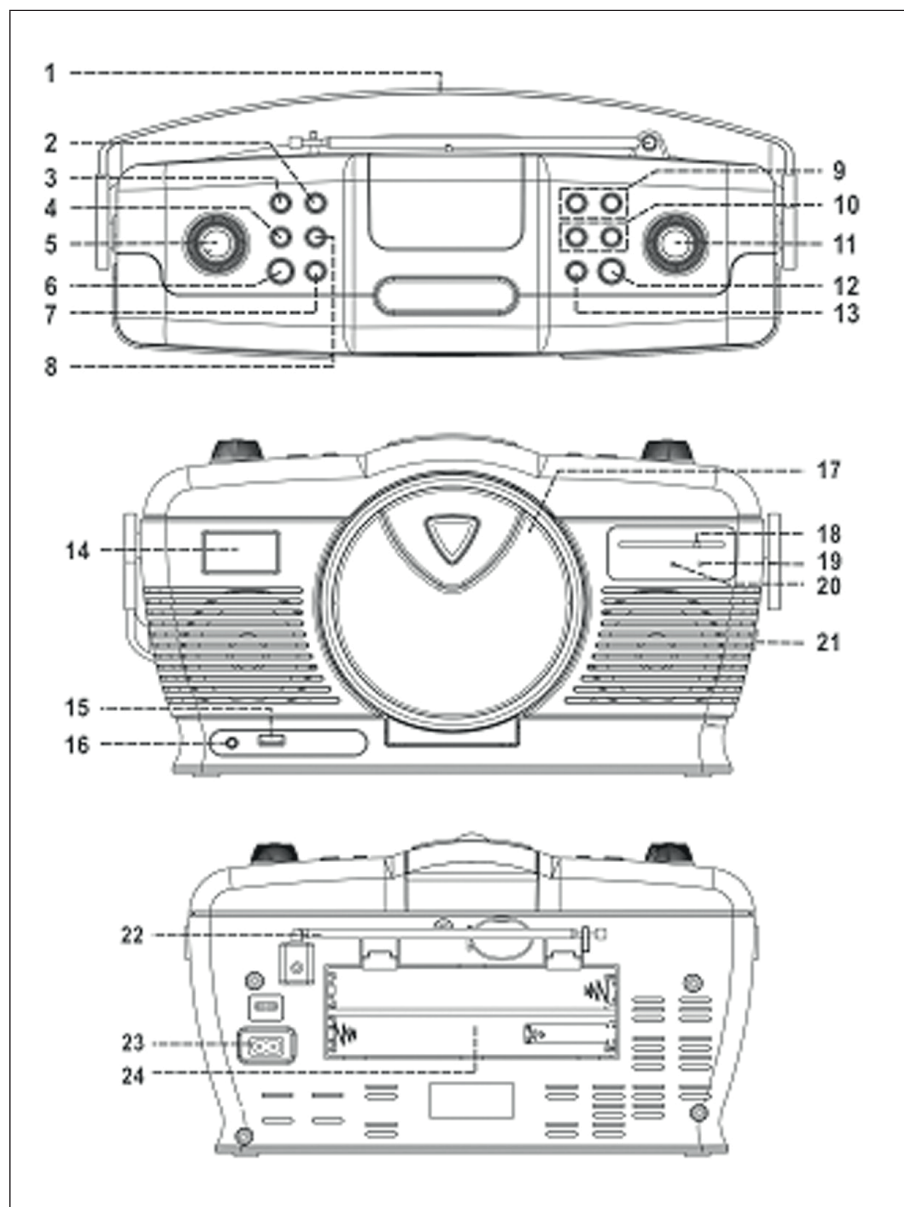

1	Leather handle	13	Stop ■
2	Memory function button	14	LCD display
3	Repeat / shuffle playback	15	USB connection
4	Radio/CD button	16	3.5 mm headphone connection
5	Volume up / down	17	CD compartment open / close ▲
6	On / standby	18	Frequency band display
7	Mute	19	Stereo LED indicator
8	CD / USB	20	Radio LED indicator
9	Folder forward / back	21	Stereo / mono selector switch
10	Title forward ►► / back ◄◄	22	FM wire antenna
11	Frequency controller	23	Power connection
12	Playback / pause ►	24	Battery compartment

---

## GETTING STARTED

---

### Assembly

- Unpack all parts and remove the packaging.
- Do not connect the unit until the power supply has been checked and all cables have been connected.
- Do not cover any ventilation openings and make sure that there are several centimetres of space around the unit for ventilation.

## Connecting the power cable

Insert the batteries into the battery compartment as shown. 6 pieces of size C batteries (UM-2) are used.

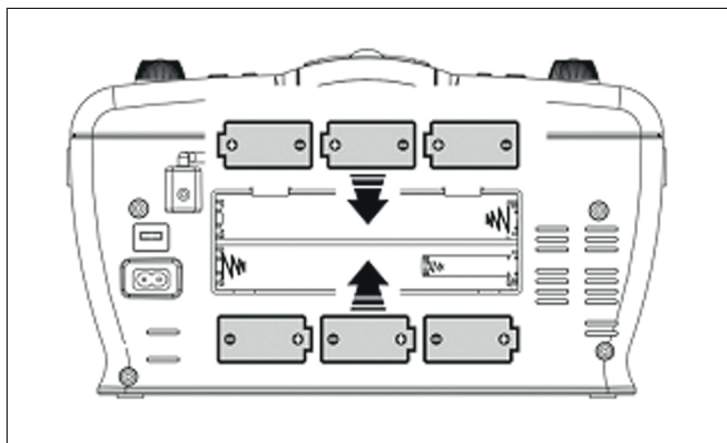

---

## LISTENING TO THE RADIO

---

1. Switch on the unit using the on / standby button (6). By default, the unit starts in radio mode.
2. Tune to the desired radio station using the frequency control (11).
3. With volume buttons (5) you can adjust the volume according to your listening habits.

### FM reception

- Set the stereo mono key (21) to "FM" to receive the station in mono. Mono mode is recommended for weak transmitter signals.
- Set the stereo mono key (21) to "FM" to receive the station in stereo.
- If a station is received as a stereo signal, the indicator (19) lights up.

## Tips for better reception

An FM throw antenna (19) is integrated in the unit. Reception can be improved by changing the position of the antenna and the unit itself.

---

## CD PLAYBACK

---

### Preparation

1. Press the (4) button to select CD mode.
2. Press the button  (17) to open the CD compartment.
3. Insert a CD with the printed side up and close the compartment.
4. The CD is searched and the number of tracks appears on the display.



### Play / pause

To start or pause playback, press the button  (12). The playing time continues.



### Stopping playback

Press the button (13) during playback or pause to stop.

### Skip / search mode

1. During playback, press  to move to the next track.
2. During playback, press  to move to the beginning of the track.
3. During playback, press the button  twice to move to the previous track.

### For MP3 CD

1. The number of all titles is displayed and playback starts automatically.
3. Press  or  to change the track number and start playback.

**Repeat / intro / shuffle playback**

Press the "Rep/Ran" button (3) before or during playback to play a track, a folder or all tracks in different modes.

For CD: (1) Repeat 1 title > (2) Repeat all titles > (3) Shuffle > (4) off.

Playback mode	LCD display
Repeat title	REP
Repeat all titles	REP ↻
Shuffle	RAN
Off	-----

For MP3/CD: (1) Repeat 1 title > (2) Repeat 1 folder > (3) Repeat all tracks > (4) Shuffle > (5) Off

Playback mode	LCD display
Repeat title	REP
Repeat folder	REP & FOLDER flashing
Repeat all titles	REP ↻
Shuffle	RAN
Off	-----

**Repeat:**

You can listen to a track or folder without interruption.

**Shuffle:**

You can listen to all the tracks in random order.



## Programmed CD/MP3 playback

You can play up to 20 CD/MP3 tracks in any order. The unit must be in stop mode for this:

1. Switch to CD mode and stop playback.
2. Press button (2), " MEMORY " & " P01 " appear flashing on the LCD.
3. Select the desired title with / .
4. Press the button (3) to add the track to the playlist.
5. Repeat steps 3 and 4 to create the desired playlist.
6. Once you have added all the tracks to the playlist, press to start playback.
7. To stop playback, press .

### MP3 track requirements

- MP3 bit rate: 32 kbps - 256 kbps. Sampling rate: 32 kHz, 44.1 kHz and 48 Hz decodable
- The playback performance varies depending on the recording quality. Reading MP3 CDs can take longer than normal CDs.

---

## PLAYBACK OF MP3 FILES FROM USB

---

### Connection

The unit can play MP3 files via USB.

1. Switch the unit to standby mode or any mode other than CD/USB before using USB.
2. Connect a USB storage device.

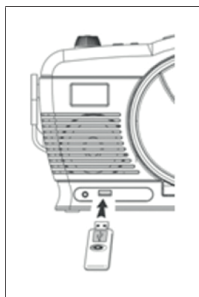

3. Switch on the unit or select Tuner/CD using the function selection button (4).
4. The unit automatically starts loading and displays the number of MP3 files.
5. The operation is the same as for CD/MP3 playback.

**Note:** If you try to insert the storage medium the wrong way round, the unit may be damaged. Check for correct alignment before inserting.

### Notes:

- The unit can only read MP3 files via USB.
- If you connect an MP3 player to the unit via USB, it may not be recognised as a USB memory device. This is not a malfunction.
- The USB connection is not designed for USB extensions or direct connection to a PC.

## Removing USB / memory card

Before removing, you must switch off the unit or change the mode to CD, AUX or radio. Now you can remove the storage medium.

---

## TROUBLESHOOTING

---

Problem	Possible cause and solution
The device does not work	Make sure that the plug of the power supply is properly connected.
	The unit may malfunction if used in areas with strong radio interference. The unit will function properly again as soon as there are no more malfunctions.
No power.	Make sure that the plug of the power supply is properly connected.
No sound or playback is too quiet.	Press the mute button to turn the sound back on or turn up the volume control.
No signal or signal loss in FM mode.	Check the correct installation of the antenna or move the antenna. Make sure that the antenna is fully extended.
	Move the radio to another location.
Electromagnetic interference.	The normal function of the product may be disturbed by strong electromagnetic interference. If this is the case, reset the unit to factory settings and restart it. If the function cannot be resumed, please use the product in another location.

---

## DISPOSAL CONSIDERATIONS

---

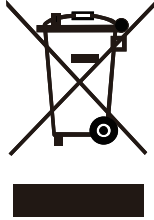

If there is a legal regulation for the disposal of electrical and electronic devices in your country, this symbol on the product or on the packaging indicates that this product must not be disposed of with household waste. Instead, it must be taken to a collection point for the recycling of electrical and electronic equipment. By disposing of it in accordance with the rules, you are protecting the environment and the health of your fellow human beings from negative consequences. For information about the recycling and disposal of this product, please contact your local authority or your household waste disposal service.

This product contains batteries. If there is a legal regulation for the disposal of batteries in your country, the batteries must not be disposed of with household waste. Find out about local regulations for disposing of batteries. By disposing of them in accordance with the rules, you are protecting the environment and the health of your fellow human beings from negative consequences.

---

## DECLARATION OF CONFORMITY

---



**Manufacturer:**  
Chal-Tec GmbH, Wallstrasse 16, 10179 Berlin,  
Germany.

**Importer for Great Britain:**  
Berlin Brands Group UK Ltd  
PO Box 1145  
Oxford, OX1 9UW  
United Kingdom

The complete declaration of conformity of the manufacturer can be found at the following link:  
<https://use.berlin/10009116>

**Estimado cliente:**

Le felicitamos por la adquisición de este producto. Lea atentamente el siguiente manual y siga cuidadosamente las instrucciones de uso con el fin de evitar posibles daños. La empresa no se responsabiliza de los daños ocasionados por un uso indebido del producto o por haber desatendido las indicaciones de seguridad. Escanee el siguiente código QR para obtener acceso al manual de usuario más reciente y otra información sobre el producto.

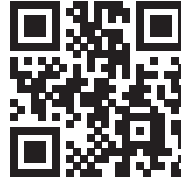

---

## ÍNDICE

---

Indicaciones de seguridad	30
Descripción del aparato	32
Puesta en marcha	33
Escuchar la radio	34
Reproducción de CD	35
Reproducción de archivos Mp3 desde USB	38
Reparación de anomalías	39
Declaración de conformidad	40

---

## DDATOS TÉCNICOS

---

**Dispositivo**

Número del artículo	10008986, 10009116, 10009117, 10009118
Suministro eléctrico	230 V ~ 50 Hz 6 pilas C de 1,5 V
Tipos de archivo compatibles	CD-R, CD-RW, CD de audio, CD de MP3

---

## INDICACIONES DE SEGURIDAD

---

### Indicaciones generales

- **Blitzschlag** - Wenn Sie das Gerät länger nicht benutzen oder es gewittert, ziehen Sie den Stecker aus der Steckdose oder trennen Sie das Gerät vom Antennenanschluss. De este modo, protegerá el aparato de los daños que pueden ocasionar los relámpagos y la sobretensión.
- **Sobrecarga** - No sobrecargue las tomas de corriente, cables alargadores o tomas de corriente integradas para evitar el riesgo de un incendio o una descarga eléctrica.
- **Objetos extraños y entrada de líquido** - No introduzca objetos de ningún tipo en las ranuras del aparato, ya que podría tocar elementos con voltajes peligrosos o piezas salientes que podrían causar un incendio o una descarga eléctrica. No derrame líquido de ningún tipo sobre el aparato.
- **Reparación y mantenimiento** - No intente reparar el aparato usted mismo, ya que si abre o retira las cubiertas, podría provocar una tensión peligrosa u otro riesgo. Remita todas las reparaciones a personal de servicio cualificado.
- **Daños que requieren servicio técnico** - Desenchufe este producto de la toma de corriente y diríjase a personal de servicio cualificado siempre que se produzca alguna de las siguientes situaciones:
  - a) Si el cable de alimentación o el enchufe están dañados.
  - b) Se ha derramado líquido o se ha caído un objeto en el interior del aparato.
  - c) El aparato ha estado expuesto a la lluvia o agua.
  - d) Si el producto se ha caído o dañado.
  - e) Si el producto presenta un rendimiento significativamente reducido.
- **Piezas de repuesto** - Cuando se necesiten piezas de repuesto, asegúrese de que el taller que las sustituya utilice únicamente piezas de repuesto aprobadas por el fabricante o que tengan las mismas características que la pieza original. Las piezas no autorizadas pueden provocar incendios, descargas eléctricas y otros riesgos.
- **Calor** - No instale el aparato cerca de fuentes de calor como radiadores, registros de calor, estufas u otros productos (incluidos amplificadores).

## Notas especiales

- Los niños mayores de 8 años y las personas con discapacidad física, sensorial o psíquica pueden utilizar el aparato si han sido previamente instruidos por una persona responsable sobre el funcionamiento del mismo y conocen las funciones, las indicaciones de seguridad y los riesgos asociados.
- Los niños deben estar bajo vigilancia para evitar que jueguen con el aparato. Asegúrese de que los niños y bebés no jueguen con las bolsas de plástico ni otras partes del embalaje.
- Asegúrese de que el enchufe/fuente de alimentación esté accesible para poder desenchufar el aparato en caso de emergencia.
- Cuando ya no necesite utilizar el aparato, apáguelo y desconecte el enchufe de la toma de corriente.

## DESCRIPCIÓN DEL APARATO

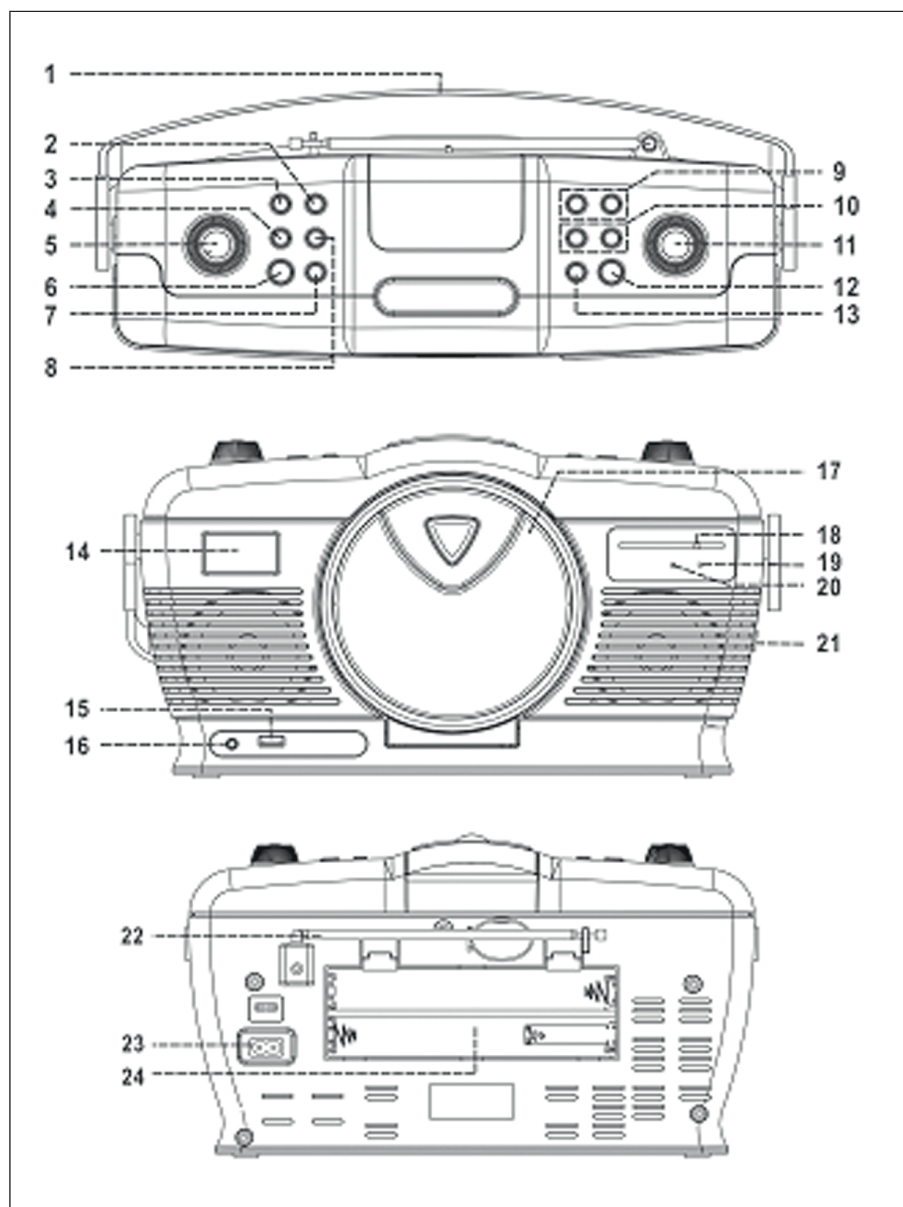



1	Asa de cuero	13	Stop ■
2	Botón de función de memoria	14	Pantalla LCD
3	Repetir / Reproducción aleatoria	15	Toma USB
4	Botón de radio/CD	16	Conexión de auriculares de 3.5 mm
5	Subir/bajar el volumen	17	Abrir compartimento de CD Cerrar ▲
6	Encendido / En espera	18	Visualización de la banda de frecuencias
7	Silenciar	19	Indicador LED estéreo
8	CD y USB	20	Indicador LED de radio
9	Carpeta adelante/atrás	21	Interruptor de selección estéreo/mono
10	Pista siguiente ►► / anterior ◄◄	22	Antena de cable de FM
11	Controlador de frecuencia	23	Conexión eléctrica
12	Reproducción /pausa ►	24	Compartimento de la batería

---

## PUESTA EN MARCHA

---

### Montaje

- Desembale todas las piezas y retire el embalaje.
- No conecte la unidad hasta que se haya comprobado la alimentación y se hayan conectado todos los cables.
- No cubra las aberturas de ventilación y asegúrese de que haya varios centímetros de espacio alrededor de la unidad para la ventilación.

## Conexión del cable de alimentación

Inserte las pilas en el compartimiento de pilas como se muestra. Se utilizan 6 pilas de tamaño C (UM-2).

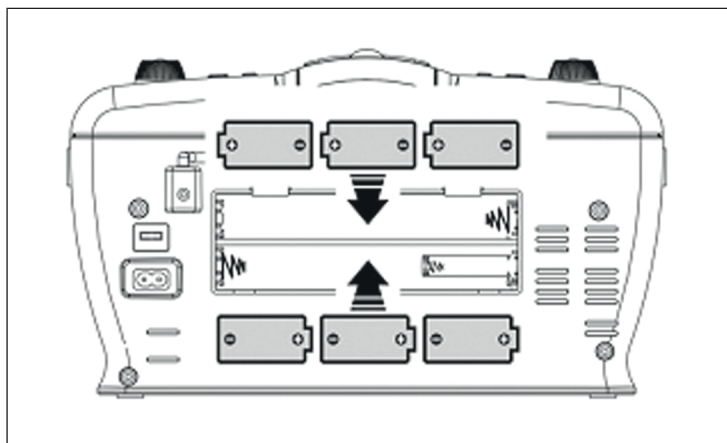

---

## ESCUCHAR LA RADIO

---

1. Encienda el aparato con el botón de encendido/espera (6). Por defecto, la unidad se inicia en modo radio.
2. Sintonice la emisora de radio deseada con el control de frecuencia (11).
3. Con los botones de volumen (5) puedes ajustar el volumen según tus hábitos de escucha.

### Recepción FM

- Ajuste la tecla mono estéreo(21) en "FM" para recibir la emisora en mono. Se recomienda el modo mono para las señales débiles del transmisor.
- Ajuste la tecla mono estéreo(21) en "FM" para recibir la emisora en mono.
- Si se recibe una emisora como señal estéreo, el indicador (19) se ilumina.

## Consejos para una mejor recepción

Una antena de cable de FM (19) está integrada en la unidad. La recepción puede mejorarse cambiando la posición de la antena y del propio aparato.

---

## REPRODUCCIÓN DE CD

---

### Preparación

1. Pulse la tecla (4) para seleccionar el modo CD.
2. Pulse el botón ▲ (17) para abrir el compartimento para CD.
3. Coloque un CD con la cara impresa hacia arriba en el compartimento y vuelva a cerrarlo.
4. El CD se busca y el número de pistas aparece en la pantalla.

### Reproducción/pausa

Pulse este botón ▶|| (12) para iniciar o pausar la reproducción. El tiempo de reproducción continúa.

### Parar la reproducción

Para parar la reproducción pulse la tecla (13) durante la reproducción o pulse la tecla de pausa.

### Saltar pista / Modo de búsqueda

1. Si durante la reproducción pulsa ▶▶, el dispositivo pasará a la siguiente pista.
2. Si durante la reproducción pulsa ◀◀, el dispositivo volverá al inicio de la pista.
3. Si durante la reproducción pulsa ◀◀, el dispositivo irá a la pista anterior.

### Para CD de MP3

1. Se muestra el número de todos los títulos y la reproducción se inicia automáticamente.
3. Pulse ◀◀ o ▶▶ para cambiar el número de pista e iniciar la reproducción.

### Repetición / Introducción / Reproducción aleatoria

Pulse el botón "Rep/Ran" (3) antes o durante la reproducción para reproducir una pista, una carpeta o todas las pistas en diferentes modos.

Para CD: (1) Repetir 1 pista > (2) Repetir todas las pistas > (3) Modo de reproducción aleatoria > (4) apagado.

Modo de reproducción	Pantalla LCD
Repetición de una pista	REP
Repetición de todas las pistas	REP ↺
Modo de reproducción aleatoria	RANDOM
Apagado	-----

Para MP3/CD: (1) Repetir 1 pista > (2) Repetir 1 carpeta > (3) Repetir todas las pistas > (4) Reproducción aleatoria > (5) apagado

Modo de reproducción	Pantalla LCD
Repetición de una pista	REP
Repetir una carpeta	REP y FOLDER intermitentes
Repetición de todas las pistas	REP ↺
Modo de reproducción aleatoria	RANDOM
Apagado	-----

#### Repetición:

Puede escuchar una pista o carpeta sin interrupción.

#### Modo de reproducción aleatoria:

Puede escuchar todas las pistas en orden aleatorio.

## Reproducción programada de CD/MP3

Puede reproducir hasta 20 pistas de CD / MP3 en el orden que desee. Para ello, la unidad debe estar en modo de parada:

1. Ponga la unidad en modo CD y detenga la reproducción.
2. Si pulsa el botón (2), "MEMORIA" y "P01" aparecen parpadeando en la pantalla LCD.
3. Seleccione la pista deseada con / .
4. Pulse el botón (3) para añadir la pista a la lista de reproducción.
5. Repita los pasos 3 y 4 para crear la lista de reproducción deseada.
6. Una vez que haya añadido todas las pistas a la lista de reproducción, pulse para iniciar la reproducción.
7. Para detener la reproducción pulse

### Requisitos de las pistas de MP3

- Tasa de bits MP3: 32kbps - 256 kbps Velocidad de muestreo: 32 kHz, 44,1 kHz y 48 Hz decodificable
- El rendimiento de la reproducción varía en función de la calidad de la grabación. La lectura en CDs de MP3 puede llevar más tiempo que con los CDs normales.

## REPRODUCCIÓN DE ARCHIVOS MP3 DESDE USB

### Conexión

La unidad puede reproducir archivos MP3 de USB.

1. Ponga la unidad en modo de espera o en cualquier otro modo que no sea CD/USB antes de utilizar el USB.
2. Conecte un dispositivo de almacenamiento USB.

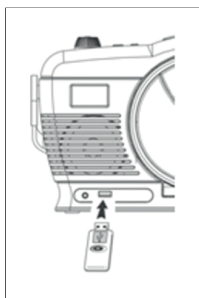

3. Conecte el aparato o seleccione Sintonizador/CD con el botón de selección de funciones (4).
4. La unidad comienza a cargar automáticamente y muestra el número de archivos MP3.
5. El funcionamiento es el mismo que para la reproducción de CD/MP3.

**Nota:** Si intenta insertar el medio de almacenamiento al revés, la unidad puede resultar dañada. Compruebe que la alineación es correcta antes de la inserción.

### Notas

- La unidad sólo puede leer archivos MP3 a través de USB.
- Si conecta un reproductor de MP3 a la unidad a través de USB, es posible que no se reconozca como una memoria USB. Esto no es un mal funcionamiento de la unidad.
- La conexión USB no está diseñada para las extensiones USB o la conexión directa a un PC.

## Extracción del USB / tarjeta de memoria

Antes de retirarlo, debe apagar la unidad o cambiar el modo a CD, AUX o radio. Ahora puede retirar el medio de almacenamiento.

## REPARACIÓN DE ANOMALÍAS

Problema	Posible causa y solución
El dispositivo no funciona.	Asegúrese de que el enchufe del adaptador de corriente esté conectado correctamente.
	La unidad puede funcionar mal si se utiliza en zonas con fuertes interferencias de radio. El aparato volverá a funcionar correctamente en cuanto no haya más averías.
No hay electricidad.	Asegúrese de que el enchufe del adaptador de corriente esté conectado correctamente.
No hay sonido o la reproducción es demasiado silenciosa.	Pulse el botón de silencio para volver a activar el sonido o suba el control de volumen.
Sin señal o con pérdida de señal en modo FM.	Compruebe la correcta instalación de la antena o mueva la antena. Asegúrese de que la antena está completamente extendida.
	Mueva la radio a otro lugar.
Interferencias electromagnéticas.	El funcionamiento normal del producto puede verse perturbado por fuertes interferencias electromagnéticas. En este caso, restablezca los ajustes de fábrica de la unidad y reiníciela. Si no se puede reanudar el funcionamiento, utilice el producto en otro lugar.

---

## INDICACIONES SOBRE LA RETIRADA DEL APARATO

---



Si en su país existe una disposición legal relativa a la eliminación de aparatos eléctricos y electrónicos, este símbolo estampado en el producto o en el embalaje advierte que no debe eliminarse como residuo doméstico. En lugar de ello, debe depositarse en un punto de recogida de reciclaje de aparatos eléctricos y electrónicos. Una gestión adecuada de estos residuos previene consecuencias potencialmente negativas para el medio ambiente y la salud de las personas. Puede consultar más información sobre el reciclaje y la eliminación de este producto contactando con su administración local o con su servicio de recogida de residuos.

Este producto contiene baterías. Si en su país existe una disposición legal relativa a la eliminación de baterías, estas no deben eliminarse como residuo doméstico. Infórmese sobre la normativa vigente relacionada con la eliminación de baterías. Una gestión adecuada de estos residuos previene consecuencias potencialmente negativas para el medio ambiente y la salud de las personas.

---

## DECLARACIÓN DE CONFORMIDAD

---

**Fabricante:**

Chal-Tec GmbH, Wallstraße 16, 10179 Berlín, Alemania.

**Importador para Gran Bretaña:**

Berlin Brands Group UK Ltd

PO Box 1145

Oxford, OX1 9UW

United Kingdom

Puede descargar la declaración de conformidad completa del fabricante en el siguiente enlace:

<https://use.berlin/10009116>



**Cher client, chère cliente,**

Toutes nos félicitations pour l'acquisition de ce nouvel appareil. Lisez attentivement les indications suivantes et suivez-les pour éviter d'éventuels dommages. Nous ne saurions être tenus pour responsables des dommages dus au non-respect des consignes et à la mauvaise utilisation de l'appareil. Scannez le QR-Code pour obtenir la dernière version du mode d'emploi ainsi que d'autres informations concernant le produit.

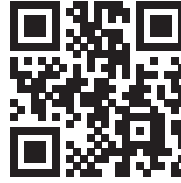

---

## SOMMAIRE

---

Consignes de sécurité	42
Aperçu de l'appareil	44
Mise en marche	45
Écouter la radio	46
Lecture d'un CD	47
Lecture de fichiers Mp3 à partir d'une clé USB	50
Résolution des problèmes	51
Conseils pour le recyclage	52
Déclaration de conformité	52

---

## TFICHE TECHNIQUE

---

### Appareil

Numéro d'article	10008986, 10009116, 10009117, 10009118
Alimentation	230 V ~ 50 Hz ou 6 piles C de 1,5 V
Formats de fichiers compatibles	CD, CD-R, CD-RW, CD MP3

---

## CONSIGNES DE SÉCURITÉ

---

### Consignes générales

- **Foudre** - En cas de non-utilisation prolongée et en cas d'orage, débranchez la fiche de la prise ou débranchez la prise d'antenne de l'appareil. Cela empêchera la foudre et les surtensions d'endommager le produit.
- **Surcharge** - Ne surchargez pas les prises électriques, les rallonges ou les prises électriques intégrées car cela pourrait provoquer un incendie ou une électrocution.
- **Corps étrangers et liquides** - Ne glissez jamais d'objets de quelque sorte que ce soit à travers les ouvertures de l'appareil, car ils pourraient entrer en contact avec des points à la tension dangereuse ou court-circuiter des pièces, ce qui pourrait provoquer un incendie ou une électrocution. Ne renversez jamais de liquides de quelque sorte que ce soit sur l'appareil.
- **Réparations et maintenance** - Ne tentez pas de réparer ce produit vous-même car vous vous exposeriez à des tensions dangereuses ou à d'autres risques en ouvrant ou en retirant les couvercles. Confiez toute la maintenance à un personnel qualifié.
- **Dégâts nécessitant l'intervention d'un professionnel** - Débranchez la fiche d'alimentation de la prise et consultez un spécialiste qualifié si l'un des cas suivants se produit :
  - a) Si le câble d'alimentation ou la prise est endommagé.
  - b) Si du liquide a été renversé ou si des objets sont tombés sur le produit.
  - c) Si le produit a été exposé à la pluie ou à l'eau.
  - d) Si le produit a fait une chute ou a été endommagé.
  - e) Si les performances du produit sont nettement réduites.
- **Pièces de rechange** - Si des pièces de rechange sont nécessaires, assurez-vous que l'entreprise qui remplace les pièces n'utilise que des pièces de rechange fournies par le fabricant ou ayant les mêmes caractéristiques que la pièce d'origine. Un remplacement non autorisé peut entraîner un incendie, un choc électrique ou d'autres dangers.
- **Chaleur** - Ne placez pas l'appareil à proximité de sources de chaleur telles que des radiateurs, des grilles de chauffage, des fours ou d'autres produits (y compris les amplificateurs).

### Consignes particulières

- Les enfants à partir de 8 ans et les personnes souffrant de handicaps mentaux, sensoriels et physiques ne peuvent utiliser l'appareil que s'ils ont été parfaitement familiarisés avec les fonctions et les précautions de sécurité par une personne responsable et s'ils comprennent les risques associés.
- Surveillez les enfants pour qu'ils ne jouent pas avec l'appareil. Ne laissez pas les jeunes enfants et les bébés jouer avec les sacs en plastique et autres matériaux d'emballages.
- Assurez-vous que la fiche d'alimentation / l'adaptateur secteur est toujours facilement accessible afin que l'appareil puisse être rapidement déconnecté de l'alimentation électrique en cas d'urgence.
- Lorsque vous n'utilisez plus l'appareil, éteignez-le et débranchez la fiche de la prise.

## APERÇU DE L'APPAREIL

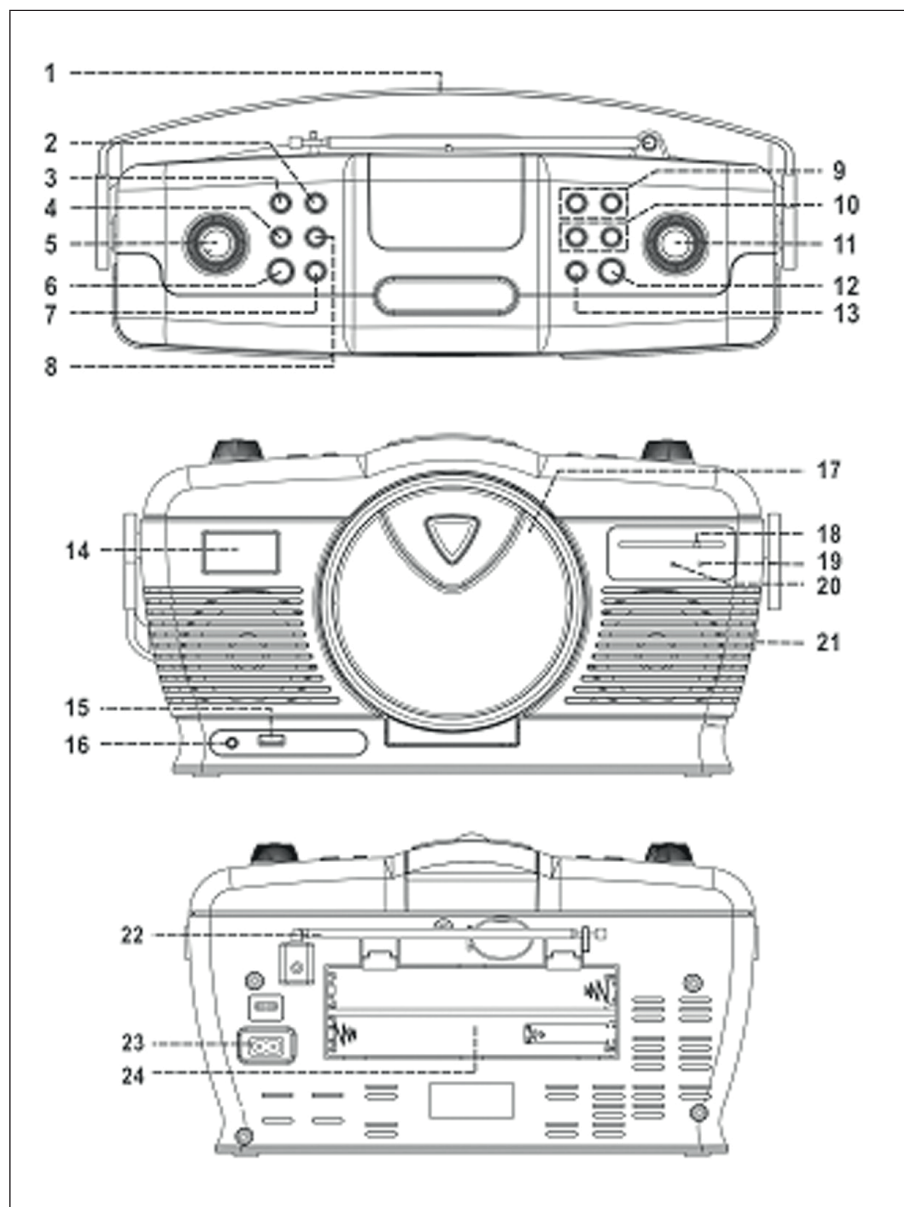

1	Poignée en cuir	13	Stop ■
2	Touche de fonction mémoire	14	Affichage LCD
3	Répétition / lecture aléatoire	15	Port USB
4	Touche radio / CD	16	Prise casque 3.5 mm
5	Volume haut / bas	17	Ouvrir le tiroir CD / fermer ▲
6	On / veille	18	Affichage de la bande de fréquence
7	Sourdine	19	Indicateur LED stéréo
8	CD / USB	20	Indicateur LED de la radio
9	Dossier suivant / précédent	21	Sélecteur stéréo/mono
10	Titre suivant ►►/ précédent ◄◄	22	Antenne filaire FM
11	Réglage de la fréquence	23	Branchement au secteur
12	Lecture / pause ►	24	Compartiment à piles

---

## MISE EN MARCHÉ

---

### Installation

- Déballer toutes les pièces et retirer les matériaux d'emballage.
- Ne connectez pas l'appareil avant d'avoir vérifié l'alimentation électrique et d'avoir connecté tous les câbles.
- Ne couvrez pas les ouvertures de ventilation et assurez-vous qu'il y a plusieurs centimètres d'espace autour de l'appareil pour la ventilation.

## Connexion du câble d'alimentation

Insérez les piles dans leur compartiment comme indiqué. 6 pièces de piles de taille C (UM-2) sont utilisées.

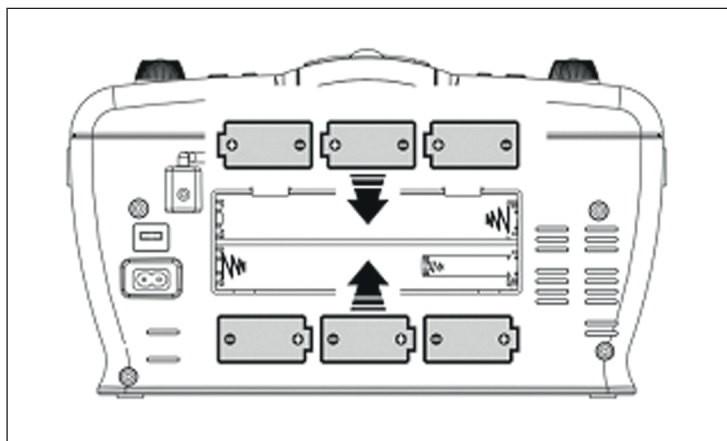

---

## ÉCOUTER LA RADIO

---

1. Mettez l'appareil en marche à l'aide de la touche marche/veille (6). Par défaut, l'appareil démarre en mode radio.
2. Réglez la station de radio souhaitée à l'aide de la commande de fréquence (11).
3. Les boutons de volume (5) vous permettent de régler le volume en fonction de vos habitudes d'écoute.

### Réception FM

- Réglez la touche stéréo mono (21) sur « FM » pour recevoir la station en mono. Le mode mono est recommandé pour les stations avec un signal faible.
- Réglez la touche stéréo mono (21) sur « FM ST » pour recevoir la station en stéréo.
- Si une station est reçue en signal stéréo, l'indicateur (19) s'allume.

## Conseils pour une meilleure réception

Une antenne filaire FM (19) est intégrée à l'appareil. La réception peut être améliorée en changeant la position de l'antenne et de l'appareil lui-même.

---

## LECTURE D'UN CD

---

### Préparation

1. Appuyez sur la touche (4) pour sélectionner le mode CD.
2. Appuyez sur la touche ▲ (17) pour ouvrir le compartiment à CD.
3. Placez un CD avec la face imprimée vers le haut dans le compartiment et refermez-le.
4. Le CD est parcouru et le nombre de pistes apparaît sur l'écran.

### Lecture / Pause

Appuyez sur la touche ▶|| (12) pour démarrer ou mettre en pause la lecture. La durée de lecture s'arrête.

### Pour arrêter la lecture

Appuyez sur la touche (13) pendant la lecture ou en pause pour l'arrêter.

### Mode saut / recherche

1. Pendant la lecture, appuyez sur ▶▶ pour passer à la piste suivante.
2. Pendant la lecture, appuyez sur ◀◀ pour revenir au début de la piste.
3. Pendant la lecture, appuyez sur la touche ◀◀ pour passer à la piste précédente.

### Pour les CD MP3

1. Le numéro de tous les titres s'affiche et la lecture commence automatiquement.
3. Appuyez sur ◀◀ ou ▶▶ pour modifier le numéro de la piste et lancer la lecture.

## Répétition / Intro / lecture aléatoire

Appuyez sur la touche « Rep/Ran » (3) avant ou pendant la lecture pour lire une piste, un dossier ou toutes les pistes dans différents modes.

Pour les CD : (1) Répétition d'une piste > (2) Répétition de toutes les pistes > (3) Lecture aléatoire > (4) désactivé.

Mode lecture	Affichage LCD
Répétition d'une piste	REP
Répétition de toutes les pistes	REP ↻
Lecture aléatoire	RAN
Désactivé	-----

Pour les CD MP3 : (1) Répétition d'une piste > (2) Répétition d'un dossier > (3) Répétition de toutes les pistes > (4) Lecture aléatoire > (5) Désactivé

Mode lecture	Affichage LCD
Répétition d'une piste	REP
Répétition du dossier	REP & FOLDER clignotant
Répétition de toutes les pistes	REP ↻
Lecture aléatoire	RAN
Désactivé	-----

### Répétition :

Vous pouvez écouter une piste ou un dossier sans interruption.

### Lecture aléatoire :

Vous pouvez écouter tous les titres dans un ordre aléatoire.



## Lecture programmée d'un CD / MP3

Vous pouvez mémoriser une liste de lecture comprenant jusqu'à 20 titres de CD / MP3 dans l'ordre que vous souhaitez. L'appareil doit être en mode arrêt pour cela :

1. Réglez l'appareil en mode CD et arrêtez la lecture.
2. Appuyez sur la touche (2), « MEMORY » et « P01 » apparaissent en clignotant sur l'écran LCD.
3. Sélectionnez le titre souhaité avec / .
4. Appuyez sur la touche (3) pour ajouter la piste à la liste de lecture.
5. Répétez les étapes 3 et 4 pour créer la liste de lecture souhaitée.
6. Une fois que vous avez ajouté toutes les pistes à la liste de lecture, appuyez sur pour lancer la lecture.
7. Pour arrêter la lecture, appuyez sur .

### Pré-requis pour les pistes MP3

- Débit binaire MP3 : 32 - 256 kbps Taux d'échantillonnage : 32 kHz, 44,1 kHz et 48 Hz décodables
- Les performances de lecture varient en fonction de la qualité de l'enregistrement. La lecture d'un CD MP3 peut prendre plus de temps que celle d'un CD normal.

## LECTURE DE FICHIERS MP3 À PARTIR D'UNE CLÉ USB

### Connexion

L'appareil peut lire des fichiers MP3 par USB.

1. Mettez l'appareil en mode veille ou dans tout autre mode que CD/USB avant d'utiliser l'USB.
2. Connectez un périphérique de stockage USB.

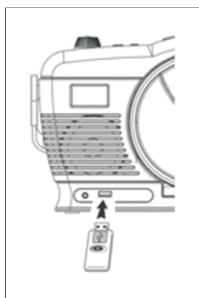

3. Allumez l'appareil ou sélectionnez Tuner/CD à l'aide de la touche de sélection des fonctions (4).
4. L'appareil commence automatiquement à charger et affiche le nombre de fichiers MP3.
5. Le fonctionnement est le même que pour la lecture d'un CD/MP3.

**Remarque :** Si vous essayez d'insérer le support de stockage dans le mauvais sens, l'appareil risque d'être endommagé. Vérifiez le sens avant de l'insérer.

### Remarques

- L'appareil ne peut lire les fichiers MP3 que par USB.
- Si vous connectez un lecteur MP3 à l'appareil par USB, il se peut qu'il ne soit pas reconnu comme une mémoire USB. Il ne s'agit pas d'un dysfonctionnement de l'appareil.
- La connexion USB n'est pas conçue pour les rallonges USB ou la connexion directe à un PC.

## Retrait de l'USB / de la carte mémoire

Avant de le retirer, vous devez éteindre l'appareil ou changer le mode sur CD, AUX ou radio. Vous pouvez maintenant retirer le support de stockage.

## RÉSOLUTION DES PROBLÈMES

Problème	Cause possible et solution
L'appareil ne fonctionne pas.	Vérifiez que la fiche de l'adaptateur secteur est bien branchée.
	L'appareil peut présenter des dysfonctionnements s'il est utilisé dans des zones soumises à de fortes interférences radio. L'appareil fonctionnera à nouveau correctement dès qu'il n'y aura plus d'interférences.
Pas de courant.	Vérifiez que la fiche de l'adaptateur secteur est bien branchée.
Pas de son ou lecture trop faible.	Appuyez sur la touche de sourdine pour rétablir le son ou augmenter le volume.
Pas de signal ou perte de signal en mode FM.	Vérifiez l'installation correcte de l'antenne ou déplacez l'antenne. Assurez-vous que l'antenne est entièrement déployée.
	Déplacez la radio.
Interférences électromagnétiques.	Le fonctionnement normal du produit peut être perturbé par de fortes interférences électromagnétiques. Si tel est le cas, réinitialisez l'appareil aux paramètres d'usine et redémarrez-le. Si la fonction ne peut être reprise, veuillez utiliser le produit dans un autre endroit.

---

## CONSEILS POUR LE RECYCLAGE

---



S'il existe une réglementation pour l'élimination ou le recyclage des appareils électriques et électroniques dans votre pays, ce symbole sur le produit ou sur l'emballage indique que cet appareil ne doit pas être jeté avec les ordures ménagères. Vous devez le déposer dans un point de collecte pour le recyclage des équipements électriques et électroniques.

La mise au rebut conforme aux règles protège l'environnement et la santé de vos semblables des conséquences négatives. Pour plus d'informations sur le recyclage et l'élimination de ce produit, veuillez contacter votre autorité locale ou votre service de recyclage des déchets ménagers.

Ce produit contient des piles. S'il existe une réglementation pour l'élimination ou le recyclage des piles dans votre pays, vous ne devez pas les jeter avec les ordures ménagères. Renseignez-vous sur les dispositions locales relatives à la collecte des piles usagées. La mise au rebut conforme aux règles protège l'environnement et la santé de vos semblables des conséquences négatives.

---

## DÉCLARATION DE CONFORMITÉ

---



**Fabricant :**

Chal-Tec GmbH, Wallstraße 16, 10179 Berlin, Allemagne.

**Importateur pour la Grande Bretagne :**

Berlin Brands Group UK Ltd

PO Box 1145

Oxford, OX1 9UW

United Kingdom

La déclaration complète de conformité du fabricant est accessible par le lien suivant :

<https://use.berlin/10009116>

**Gentile cliente,**

la ringraziamo per l'acquisto del dispositivo. La preghiamo di leggere attentamente le seguenti istruzioni per l'uso e di seguirle per evitare possibili danni. Non ci assumiamo alcuna responsabilità per danni scaturiti da una mancata osservanza delle avvertenze di sicurezza e da un uso improprio del dispositivo. Scansionare il seguente codice QR per accedere al manuale d'uso più recente e ricevere informazioni sul prodotto.



---

## INDICE

---

Avvertenze di sicurezza	54
Descrizione del dispositivo	56
Messa in funzione	57
Ascoltare la radio	58
Riproduzione CD	59
Riproduzione di file MP3 da USB	62
Correzione degli errori	63
Avviso di smaltimento	64
Dichiarazione di conformità	64

---

## DATI TECNICI

---

### Dispositivo

Numero articolo	10008986, 10009116, 10009117, 10009118
Alimentazione	230 V ~ 50 Hz oppure 6 x batterie tipo C da 1,5 V
File supportati	CD, CD-R, CD-RW, CD MP3

---

## AVVERTENZE DI SICUREZZA

---

### Avvertenze generiche

- **Caduta di un fulmine** - Se non si usa più il dispositivo o se ci sono temporali, staccare la spina dalla presa elettrica o scollegare il dispositivo dall'antenna. In questo modo si evitano danni al prodotto dovuti a fulmini e sovratensione.
- **Sovraccarico** - Non sovraccaricare prese elettriche, prolunghe o prese elettriche integrate, altrimenti possono risultare incendi o scosse elettriche.
- **Penetrazione di corpi estranei e liquidi** - Non inserire oggetti di alcun tipo nelle aperture del dispositivo, dato che potrebbero entrare in contatto con pericolosi punti di tensione o causare il cortocircuito di alcuni componenti, con il conseguente rischio di incendi o scosse elettriche. Non versare mai liquidi sul dispositivo.
- **Riparazione e manutenzione** - Non cercare di realizzare autonomamente opere di manutenzione sul dispositivo, dato che l'apertura o la rimozione della copertura possono esporre a tensioni pericolose o altri rischi. Lasciare che tutte le opere di manutenzione siano realizzate da personale di assistenza qualificato.
- **Danni che richiedono l'intervento del servizio di assistenza** - Staccare la spina dalla presa elettrica e rivolgersi a un'azienda tecnica qualificata nelle seguenti situazioni:
  - a) Se cavo di alimentazione o spina sono danneggiati.
  - b) Se sono stati versati liquidi o sono caduti oggetti sul dispositivo.
  - c) Se il prodotto è stato esposto a pioggia o acqua.
  - d) Se il prodotto è caduto o è danneggiato.
  - e) Se il prodotto presenta prestazioni sensibilmente ridotte.
- **Pezzi di ricambio** - Se sono necessari pezzi di ricambio, assicurarsi che l'azienda tecnica responsabile della sostituzione utilizzi solo pezzi di ricambio autorizzati dal produttore o che presentano le stesse caratteristiche dei componenti originali. Una sostituzione non autorizzata può causare incendi, scosse elettriche o altri pericoli.
- **Calore** - Non posizionare il dispositivo vicino a fonti di calore, come termosifoni, batterie di riscaldamento, forni e altri prodotti (inclusi amplificatori).

## Avvertenze particolari

- Bambini a partire da 8 anni e persone con limitate capacità fisiche, psichiche e sensoriali possono utilizzare il dispositivo solo se sono stati precedentemente istruiti da una persona responsabile della loro supervisione sulle modalità d'uso, sulle misure di sicurezza e comprendono i rischi associati.
- Tenere sotto controllo i bambini per assicurarsi che non giochino con il dispositivo. Assicurarsi che bambini e bebè non giochino con sacchetti di plastica o altri materiali di imballaggio.
- Assicurarsi che spina/adattatore siano sempre facilmente accessibili, in modo da poter scollegare rapidamente il dispositivo dalla presa elettrica in caso di emergenza.
- Quando non si usa più il dispositivo, spegnerlo e staccare la spina.

## DESCRIZIONE DEL DISPOSITIVO

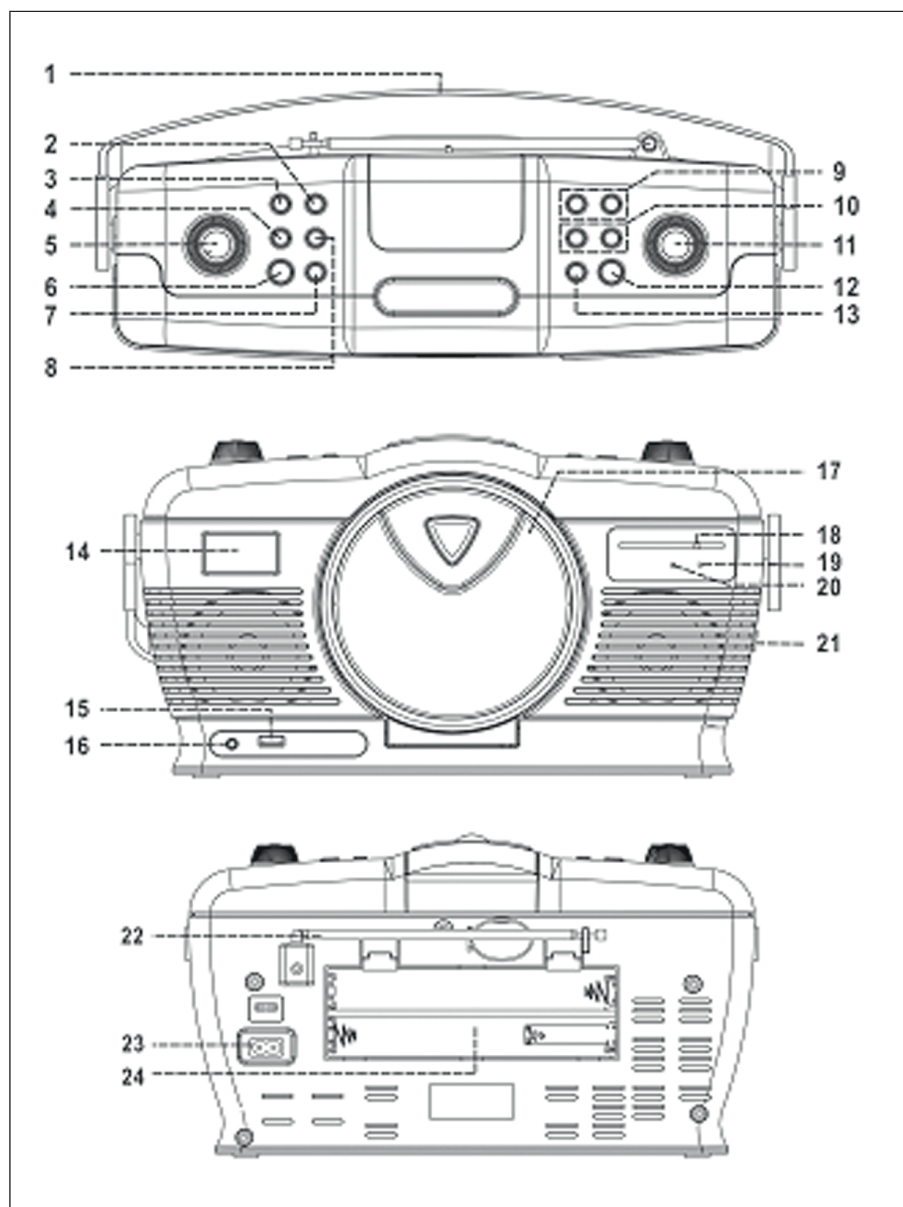



1	Impugnatura in pelle	13	Stop ■
2	Tasto per la funzione di salvataggio	14	Schermo LCD
3	Ripetizione/Riproduzione casuale	15	Connessione USB
4	Tasto Radio/CD	16	Connessione cuffie da 3,5 mm
5	Aumentare/Diminuire il volume	17	Aprire/chiudere il vano CD ▲
6	On/Standby	18	Indicazione della banda di frequenza
7	Muto	19	Indicatore LED stereo
8	CD/USB	20	Indicatore LED radio
9	Cartella successiva/precedente	21	Selezione Stereo/Mono
10	Titolo successivo ►►/precedente ◄◄	22	Antenna FM
11	Regolazione della frequenza	23	Connessione alla rete elettrica
12	Play/Pausa ►	24	Vano delle batterie

---

## MESSA IN FUNZIONE

---

### Montaggio

- Togliere tutti i componenti dalla confezione.
- Non collegare il dispositivo prima di aver controllato la tensione dell'alimentazione e di aver connesso tutti i cavi.
- Non coprire le aperture di ventilazione e assicurarsi che ci siano diversi centimetri di spazio intorno al dispositivo per far circolare l'aria.

## Collegamento del cavo di alimentazione

Inserire le batterie nell'apposito vano come mostrato. Sono necessarie 6 batterie di tipo C (UM-2).

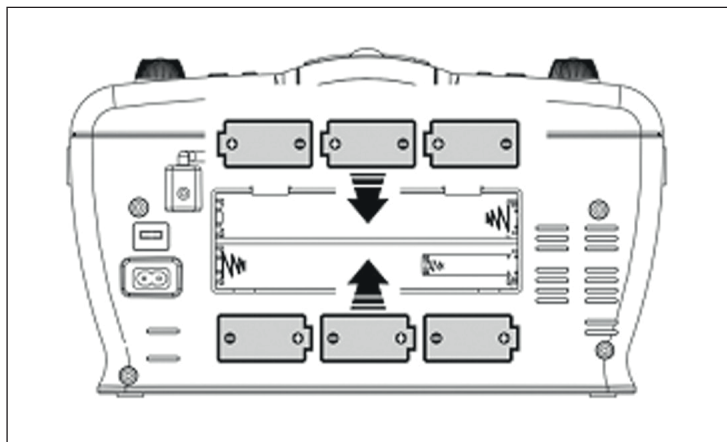

---

## ASCOLTARE LA RADIO

---

1. Accendere il dispositivo con il pulsante On/Standby (6). L'impostazione predefinita prevede l'avvio del dispositivo in modalità Radio.
2. Sintonizzarsi sull'emittente radio desiderata usando il controllo della frequenza (11).
3. Con i tasti del volume (5) è possibile regolarlo in base alle preferenze.

### Ricezione FM

- Posizionare il tasto Stereo/Mono(21) su "FM" per ricevere l'emittente in mono. La modalità mono è raccomandata per segnali di trasmissione deboli.
- Posizionare il tasto Stereo/Mono(21) su "FM ST" per ricevere l'emittente in stereo.
- Se un'emittente viene ricevuta come segnale stereo, l'indicatore (19) si accende.

## Note per una migliore ricezione

Il dispositivo è dotato di un'antenna FM (19) integrata. La ricezione può essere migliorata cambiando la posizione dell'antenna e del dispositivo stesso.

---

## RIPRODUZIONE CD

---

### Preparazione

1. Premere il tasto (4) per selezionare la modalità CD.
2. Premere il tasto ▲ (17) per aprire il vano CD.
3. Mettere un CD con la grafica verso l'alto nel vano e richiuderlo.
4. Inizia la scansione del CD e il numero di tracce appare sul display.

### Riproduzione/Pausa

Premere il tasto ▶|| (12) per avviare o mettere in pausa la riproduzione. La durata di riproduzione si ferma.

### Fermare la riproduzione

Premere il tasto (13) durante l'ascolto o Pausa per fermare la riproduzione.

### Saltare tracce/Modalità di ricerca

1. Durante la riproduzione, premere ▶▶ per passare alla traccia successiva.
2. Durante la riproduzione, premere ◀◀ per tornare all'inizio della traccia.
3. Durante la riproduzione, premere due volte ◀◀ per passare alla traccia precedente.

### Per CD MP3

1. Viene mostrato il numero complessivo di titoli e la riproduzione inizia automaticamente.
3. Premere ◀◀ o ▶▶ per cambiare il numero della traccia e avviare la riproduzione.

## Ripetizione/Intro/Riproduzione casuale

Premere il pulsante "Rep/Ran" (3) prima o durante la riproduzione per riprodurre una traccia, una cartella o tutte le tracce in diverse modalità.

Per CD: (1) Ripetere 1 traccia > (2) Ripetere tutte le tracce > (3) Riproduzione casuale > (4) Off.

Modalità di riproduzione	Schermo LCD
Ripetizione di una traccia	REP
Ripetizione di tutte le tracce	REP ↻
Riproduzione casuale	RAN
Off	-----

Per CD MP3: (1) Ripetere 1 traccia > (2) Ripetere 1 cartella > (3) Ripetere tutte le tracce > (4) Riproduzione casuale > (5) Off.

Modalità di riproduzione	Schermo LCD
Ripetizione di una traccia	REP
Ripetizione di una cartella	REP & FOLDER lampeggianti
Ripetizione di tutte le tracce	REP ↻
Riproduzione casuale	RAN
Off	-----

### Ripetizione:

permette di ascoltare una traccia o una cartella senza interruzioni.

### Riproduzione casuale:

permette di ascoltare tutte le tracce in ordine casuale.

## Riproduzione CD/MP3 programmata

È possibile creare una playlist con 20 titoli CD/MP3. A tal fine, il dispositivo deve essere in modalità Stop:

1. Passare in modalità CD e fermare la riproduzione.
2. Premendo il tasto (2), " MEMORY " e " P01 " lampeggiano sullo schermo LCD.
3. Selezionare il titolo desiderato con / .
4. Premere il tasto (3) per aggiungere il brano alla playlist.
5. Ripetere i passaggi 3 e 4 per creare la playlist desiderata.
6. Una volta aggiunti tutti i brani alla playlist, premere per avviare la riproduzione.
7. Premere per terminare la riproduzione.

## Requisiti dei file MP3

- Bitrate MP3: 32-256 kbps Frequenza di campionamento: 32 kHz, 44,1 kHz e 48 Hz decodificabili
- Le prestazioni di riproduzione variano in base alla qualità della registrazione. La lettura di CD MP3 può richiedere più tempo rispetto a normali CD audio.

---

## RIPRODUZIONE DI FILE MP3 DA USB

---

### Connessione

Il dispositivo può riprodurre file MP3 USB.

1. Prima di usare supporti USB, passare in modalità standby o in qualsiasi modalità che non sia CD/USB.
2. Collegare un supporto di memoria USB.

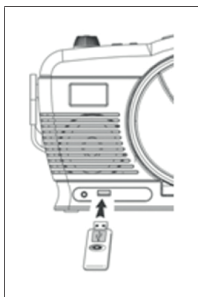

3. Accendere il dispositivo o scegliere Tuner/CD con il tasto di selezione delle funzioni (4).
4. Il dispositivo inizia il caricamento automatico e mostra il numero di file MP3.
5. La gestione dei controlli è la stessa della riproduzione di CD/MP3.

**Nota:** se si cerca di inserire il supporto di memoria dal lato sbagliato, possono risultare danni al dispositivo. Assicurarsi che il supporto sia sul lato giusto prima di inserirlo.

### Note

- Il dispositivo può leggere solo file MP3 via USB.
- Se si collega un lettore MP3 al dispositivo via USB, in alcuni casi potrebbe non essere riconosciuto come supporto di memoria USB. Questo non indica un malfunzionamento.
- La connessione USB non è progettata per estensioni USB o connessione diretta a un PC.

## Rimuovere un supporto USB/una scheda di memoria

Prima di procedere alla rimozione, è necessario spegnere il dispositivo o passare alla modalità CD, AUX o radio. Ora è possibile rimuovere il supporto di memoria.

---

## CORREZIONE DEGLI ERRORI

---

Problema	Possibile causa e soluzioni
Il dispositivo non funziona.	Assicurarsi che la spina dell'alimentatore sia collegata correttamente.
	Il dispositivo potrebbe presentare malfunzionamenti in aree con forti interferenze radio. Il dispositivo tornerà a funzionare correttamente non appena non ci saranno più interferenze.
Non c'è corrente.	Assicurarsi che la spina dell'alimentatore sia collegata correttamente.
Nessun audio o volume della riproduzione troppo basso.	Premere il tasto Muto per riattivare l'audio o alzare il volume.
Nessun segnale o perdita di segnale in modalità FM.	Controllare la corretta installazione dell'antenna o spostarla. Assicurarsi che l'antenna sia completamente estesa.
	Spostare la radio.
Interferenze elettromagnetiche.	Il normale funzionamento del prodotto può essere influenzato negativamente da forti interferenze elettromagnetiche. In questo caso, resettare il dispositivo alle impostazioni di fabbrica e riavviarlo. Se non è possibile riprendere il funzionamento, si prega di utilizzare il prodotto in un altro luogo.

## AVVISO DI SMALTIMENTO



Se nel proprio paese si applicano le regolamentazioni inerenti lo smaltimento di dispositivi elettrici ed elettronici, questo simbolo sul prodotto o sulla confezione segnala che questi prodotti non possono essere smaltiti con i rifiuti normali e devono essere portati a un punto di raccolta di dispositivi elettrici ed elettronici. Grazie al corretto smaltimento dei vecchi dispositivi si tutela il pianeta e la salute delle persone da possibili conseguenze negative. Informazioni riguardanti il riciclo e lo smaltimento di questi prodotti si ottengono presso l'amministrazione locale oppure il servizio di gestione dei rifiuti domestici.

Il prodotto contiene batterie. Se nel proprio paese si applicano le regolamentazioni inerenti lo smaltimento di batterie, non possono essere smaltite con i normali rifiuti domestici. Preghiamo di informarvi sulle regolamentazioni vigenti sullo smaltimento delle batterie. Grazie al corretto smaltimento dei vecchi dispositivi si tutela l'ambiente e la salute delle persone da conseguenze negative.

## DICHIARAZIONE DI CONFORMITÀ



**Produttore:**

Chal-Tec GmbH, Wallstraße 16, 10179 Berlino, Germania.

**Importatore per la Gran Bretagna:**

Berlin Brands Group UK Ltd

PO Box 1145

Oxford, OX1 9UW

United Kingdom

La dichiarazione di conformità completa del produttore è disponibile al seguente link:

<https://use.berlin/10009116>









