



MC60BT

**USER MANUAL**  
**INSTRUKCJA OBSŁUGI**



*Enjoy it.*

HI-FI MUSIC CENTER FM/BLUETOOTH/MP3/USB/KARAOKE  
WIEŻA HI-FI FM/BLUETOOTH/MP3/USB/KARAOKE

Thanks for your purchase of our product. Please read through this manual before making connections and operating this product. Retain this manual for future reference.

### IMPORTANT SAFETY INSTRUCTIONS



#### Caution:

To reduce the risk of electric shock, do not dismantle the product and do not expose the apparatus to rain or moisture. No user-serviceable parts inside. Refer servicing to qualified personnel only.

#### Explanation of Graphical Symbols:



The lightning flash within an equilateral triangle is intended to alert you to the presence of uninsulated dangerous voltage within the product's enclosure that may be of sufficient magnitude to constitute an electric shock to a person or persons.



The exclamation point within an equilateral triangle is intended to alert you to the presence of important operating and maintenance (servicing) instructions in the literature accompanying the product.



This mark indicates this unit belongs to class 1 laser product. The laser beam may produce radiation harm to the directly touching human body.

To achieve the utmost in enjoyment and performance, and in order to become familiar with its features, please read this manual carefully before attempting to operate this product. This will assure you years of trouble free performance and listening pleasure.

#### Important Notes

This safety and operating instruction should be retained for future reference.

- a. The apparatus should not be exposed to dripping or splashing or placed in a humid atmosphere such as a bathroom.
- b. Do not install the product in the following areas:
  - a). Places exposed to direct sunlight or close to radiators.
  - b). On top of other stereo equipment that radiate too much heat.
  - c). Blocking ventilation or in a dusty area.
  - d). Areas where there is constant vibration.
  - e). Humid or moist places.
- c. Do not place near candles or other naked flames.
- d. Operate the product only as instructed in this manual.
- e. Before turning on the power for the first time, make sure the power adaptor is properly connected.

For safety reasons, do not remove any covers or attempt to gain access to the inside of the product. Refer any servicing to qualified personnel.

Do not attempt to remove any screws, or open the casing of the unit; there are no user serviceable parts inside. Refer all servicing to qualified service personnel.

## **SAFETY INSTRUCTIONS**

**1. Read Instructions** - All the safety and operating instructions must be read before the product is operated.

**2. Retain Instructions** - The safety and operating instructions should be kept with the product for future reference.

**3. Heed warnings** - All warnings on the product and in the operating instructions should be adhered to.

**4. Follow instructions** - All operating and users' instructions should be followed.

**5. Installation** - Install in accordance with the manufacturer's instructions.

**6. Power sources** - This product should be operated only from the type of power source indicated by the marking adjacent to the power cord entry. If you are not sure of the type of power supply to your home, consult your product dealer or local power company.

**7. Grounding or polarization** - the product is not required to be grounded. Ensure that the plug is fully inserted into the wall outlet or extension cord receptacle to prevent blade or pin exposure. Some versions of the product are equipped with a power cord fitted with a polarized alternating line plug (a plug having one blade wider than the other). This plug will fit onto the power outlet only one way. This is a safety feature. If you are unable to insert the plug fully into the outlet, try reversing the plug. If the plug should still fail to fit, contact your electrician to replace your obsolete outlet. Do not defeat the safety purpose of the polarized plug. When using an extension power-supply cord or a power-supply cord other than that supplied with the appliance, it should be fitted with the appropriate molded plugs and carry safety approval appropriate to the country of use.

**8. Power cord protection** - Power-supply cords should be routed so that they are not likely to be walked on, kinked or pinched by items placed on or against them, paying particular attention to cords from plugs, receptacles and the point where they exit from the product.

**9. Overloading** - Do not overload wall outlets, extension cords, or multiple sockets, as this can result in a risk of fire or electric shock.

**10. Ventilation** - The product must be properly ventilated. Do not place the product on a bed, sofa, or other similar surface. Do not cover the product with any items such as tablecloths, newspapers, etc.

**11. Heat** - The product should be situated away from heat sources such as radiators, heat registers, stoves, or other products, including amplifiers that produce heat. No naked flame sources, such as lighted candles, should be placed on the apparatus.

**12. Water and moisture** - To reduce the risk of fire or electric shock, do not expose the product to rain, dripping, splashing or excessive moisture such as in a sauna or bathroom. Do not use this product near water, for example, near a bathtub, washbowl, kitchen sink, laundry tub, in a wet basement or near a swimming pool (or similar).

**13. Object and Liquid Entry** - Never push objects of any kind into this product through openings, as they may touch dangerous voltage points or short circuit parts that could result in a fire or electric shock. Never spill liquid of any kind on the product. Do not place any object containing liquid on top of the product.

**14. Cleaning** - Unplug the product from the wall outlet before cleaning. Dust in the woofer may be cleaned with a dry cloth. If you wish to use an aerosol cleaning spray, do not spray directly on the cabinet; spray onto the cloth. Be careful not to damage the drive units.

**15. Attachments** - Do not use attachments not recommended by the product manufacturer, as they may cause hazards.

**16. Accessories** - Do not place this product on an unstable cart, stand, tripod, bracket or table. The product may fall, causing serious injury to a child or adult, and serious damage to the product. Use only with a cart, stand, tripod, bracket or table recommended by the manufacturer or sold with the product. Any mounting of the product should follow the manufacturer's instructions and should use a mounting accessory recommended by the manufacturer.

**17. Moving the product** - A product and cart combination should be moved with care. Quick stops, excessive force and uneven surfaces may cause the product and cart combination to overturn.

**18. Unused periods** - The power cord of the appliance should be unplugged from the outlet during lightning storms or when the apparatus is left unused for a long period of time.

**19. Servicing** - Do not attempt to service this product yourself, as opening or removing covers may expose you to dangerous voltage or other hazards. Refer all servicing to qualified service personnel.

**20.** Please remove the power plug from the main power source or wall power source when not in use. When plugged in to a power source, the system is in standby mode, so the power is not entirely cut off.

**21. Replacement parts** - When replacement parts are required, ensure that the service technician has used replacement parts specified by the manufacturer or have the same characteristics as the original part. Unauthorized substitutions may result in fire, electric shock or other hazards.

**22. Mains fuses** - For continued protection against fire hazard, use fuses only of the correct type and rating. The correct fuse specification for each voltage range is marked on the product.

**23.** Do not turn up the volume while listening to a section with very low level inputs or no audio signals. If you do, the speaker may be damaged when a peak level section is suddenly played.

**24.** The only means of completely disconnecting the product from the power supply is by removing the power cord from the wall outlet or the product. The wall outlet or the power cord entry to the product must remain freely accessible at all times while the product is in use.

**25.** Try to install the product near a wall socket or extension cord and shall be easily accessible.

**26.** The highest environmental temperature suitable for this product is 35°C.

**27. ESD hints** - The normal function of the product may be disturbed by strong Electro-Magnetic Interference. If so, simply reset the product to resume normal operation by following the instruction manual. In case the function could not resume, please use the product in other location.

#### **28. Battery**

1). The batteries must not be exposed to excessive heat such as sunshine, fire or the like.

2). The batteries should be drawn to the environmental aspects of battery disposal.

3). Battery usage CAUTION-to prevent battery leakage which may result in body injuries, property damage, or damage to the apparatus:

- Install all batteries correctly, + and – as marked on the apparatus.

- Do not mix batteries (old and new or carbon and alkaline, etc.)

- Remove batteries when the unit is not used for a long time.



The Bluetooth® word mark and logos are registered trademarks owned by Bluetooth SIG, Inc. and any use of such marks by us is under license. Other trademarks and trade names are those of their respective owners.

### **Warning**

This appliance is not intended for use by persons (including children) with reduced physical sensory or mental capabilities, or lack of experience and knowledge, unless they have been given supervision or instruction concerning use of the appliance by a person responsible for their safety. Children should be supervised to ensure that they do not play with the appliance.



1. To prevent possible hearing damage, do not listen at high volume levels for long time periods respectively a sudden high volume level.
2. Never use the device unsupervised! Switch off the device whenever you are not using it, even if this only for a short while.
3. The appliance is not intended to be operated by means of an external timer or separate remote control system.
4. If the supply cord is damaged, it must be replaced by the manufacturer, its service agent or similarly qualified persons in order to avoid a hazard.
5. Before operating this system, check the voltage of this system to see if it is identical to the voltage of your local power supply.
6. The unit should not be impeded by covering the ventilation opening with items such as newspaper, table-cloths, curtains etc. Make sure that there are at least 20 cm of space above and at least 5 cm of space on each side of the unit.
7. The apparatus must not be exposed to dripping or splashing and that objects filled with liquids, such as vases, must not be placed on the apparatus.
8. To prevent fire or shock hazard, do not expose this equipment to hot places, rain, moisture or dust.
9. Do not locate this unit near any water sources e.g. taps, bathtubs, washing machines or swimming pools. Ensure that you place the unit on a dry, stable surface.
10. Do not place this unit close to a strong magnetic field.
11. Do not place the unit on a amplifier or receiver.
12. Do not place this unit in a damp area as the moisture will affect the life of electric components.
13. If the system is brought directly from a cold to a warm location, or is placed in a very damp room, moisture may condense on the lens inside the player. If this occurs, the system will not operate properly. Please leave the system turned on for about an hour until the moisture evaporates.
14. Do not attempt to clean the unit with chemical solvents as this might damage the finish. Wipe with a clean, dry or slightly damp cloth.
15. When removing the power plug from the wall outlet, always pull directly on the plug, never pull on the cord.
16. The mains plug is used as the disconnect device, the disconnect device must remain readily operable.

## COMPACT DISC MAINTENANCE

1. Always use a compact disc bearing the mark as shown.

2. Notes on handling discs

- ◇ Store discs in their case when not in use.
- ◇ Do not touch the reflective recorded surface.
- ◇ Do not stick paper or write anything on the surface.
- ◇ Do not bend the disc.

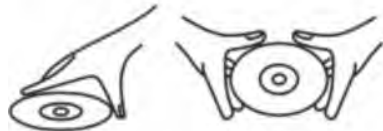

HANDLE DISC ONLY AS SHOWN

3. Storage

- ◇ Store the disc in its case.
- ◇ Do not expose discs to direct sunlight or high temperatures, high humidity or dusty places.



DO NOT STORE NEAR HEAT

4. Cleaning a disc

- ◇ Should the disc become soiled, wipe off dust, dirt and fingerprints with a soft cloth.
- ◇ The disc should be cleaned by wiping in a straight line from the center to the edge.



CORRECT



NICORRED



FROM THE CENTRE TO THE EDGE

- ◇ Never use benzene, thinners, record cleaner fluid or anti-static spray.
- ◇ Be sure to keep the CD compartment door closed when not in use to keep it clean from dust and other contaminants.
- ◇ Do not touch the lens.

## NOTICE



This product complies with the radio interference requirements of the European community.



Your products is designed an manufactured with high quality materials and components, which can be recycled and reused.



When this crossed-out wheeled bin symbol is attached to a product it means that the product is covered by the European Directive 2002/96/EC. Please inform yourself about the local separate collection system for electrical and electronic products. Please cat according to your local rules and do not dispose of your old products with your normal household waste. Correct disposal of your old product helps to prevent potential negative consequences for the environment and human health.



Your product contains batteries covered by the European Directive 2006/66/EC, which cannot be dispose with normal household waste. Please inform yourself about the local rules on separate collection of batteries because correct disposal helps to prevent negative consequences for the environmental and human health.

## Environmental information

All unnecessary packaging has been omitted. We have tried to make the packaging easy to separate into three materials: cardboard(box), polystyrene foam(buffer) and poly ethylene (bags, protective foam sheet). Your system consists of material which can be recycled and reused if disassembled by a specialized company. Please observe the local regulations regarding the disposal of packaging materials, exhausted batteries and old equipment.

Recording and playback of material might require consent. See Copyright Act 1956 and The Performer's Protection Acts 1958 to 1972.

**LOCATION OF CONTROLS**

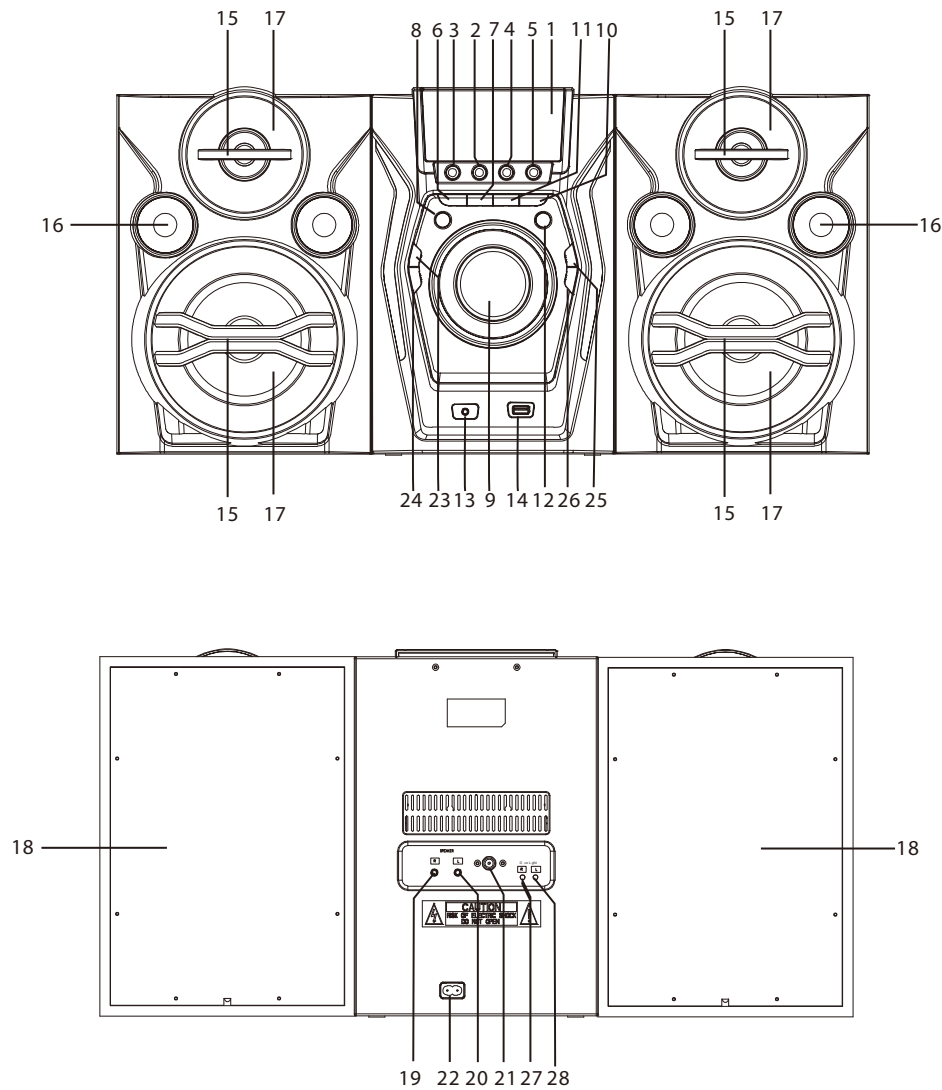

**NAMES OF CONTROLS**

- 1. Display
- 2. PREVIOUS/REVERSE BUTTON
- 3. Pause/Play Button
- 4. NEXT/FORWARD Button
- 5. POWER/STANDBY Button
- 6. Disco Light Button
- 7. Program/P-Mode Button
- 8. Source Button
- 9. VOLUME Dial
- 10. NEXT/FORWARD+10 Button
- 11. PREVIOUS/REVERSE-10 Button
- 12. Power Button
- 13. MIC Port
- 14. USB Port

- 15. Passive Speaker Guard
- 16. Through the sound hole
- 17. Speaker Guard
- 18. Wooden Box
- 19. Right Speaker
- 20. Left Speaker
- 21. FM ANT. Port
- 22. AC Power Input
- 23. Pair Button
- 24. EQ/ID3 Button
- 25. Tun+ Button
- 26. Tun- Button
- 27. Right Disco Light
- 28. Left Disco Light



## REMOTE HANDSET

### LOADING THE BATTERIES INTO THE REMOTE HANDSET

- Open the battery compartment cover.
- Insert two "AAA" batteries (not included) as indicated inside the battery compartment.
- Close the cover.

### KEY FUNCTIONS

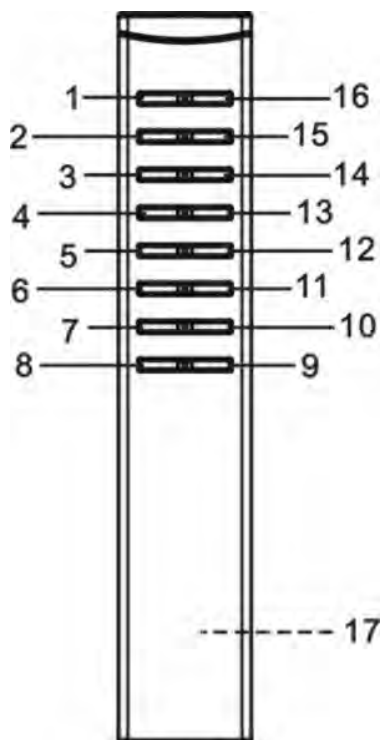

- 1.SOURCE BUTTON
- 2.TUN.-
- 3.STOP BUTTON
- 4.SKIP BACKWARD BUTTON
- 5.FOLD.+/+10/MEMORY+ BUTTON
- 6.MUTE BUTTON
- 7.PROG./MEMORY/P-MODE BUTTON
- 8.VOL- BUTTON
- 9.VOL+ BUTTON
- 10.DISCO LIGHT BUTTON
- 11.EQ/ID3
- 12.FOLD.-/-10/MEMORY- BUTTON
- 13.SKIP FORWARD BUTTON
- 14.PLAY/PAUSE/PAIR BUTTON
- 15.TUN.+
- 16.POWER BUTTON
- 17.BATTERY COMPARTMENT

### REMOTE CONTROL OPERATION

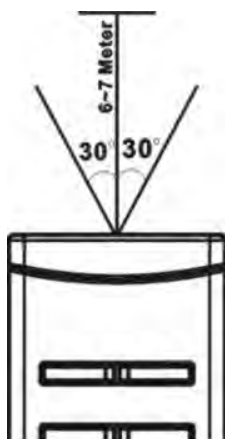

To operate the unit with the remote control, point the remote handset at the remote sensor on the front panel and press the appropriate button on the remote handset. The remote works best within a range of 6 ~ 7 meters from the front panel and on an angle of 30 degrees. Bright sunlight or room light conditions can interfere with the remote control. If the remote operation is unsatisfactory or stops working entirely, first try replacing the remote batteries, then try reducing the room lighting conditions.

## POWER SOURCE

This unit is designed to operate on AC electrical systems.

## AC OPERATION

Plug one end of the power cord into the AC power input on the unit; plug the other end into a household AC outlet.

## BASIC FUNCTION TURNING THE UNIT ON/OFF

Connect the Left and Right speaker cable to the L/R socket and connect the FM wire to the FM ANT. socket on the rear cabinet. Press the  POWER button on unit or remote control to turn the unit on or off.

**ESD hints** – The product maybe reset or not reset to operation of control due to electrostatic discharge, just switch off and reconnect again.

## SETTING THE SOURCE MODE

To change the function mode, press the SOURCE button on the unit (RADIO / CD / USB / BT / AUX).

## ADJUSTING THE VOLUME

Rotate the **VOLUME** dial on unit or **VOL.+**/**VOL.-** keys on remote control to increase or decrease volume.

## EQUALIZER (EQ) FUNCTION

This unit has a built-in equalizer system, Press the EQ/ID3 button on unit or remote control during playback to select a setting that best matches the music style: FLAT, CLASSIC, ROCK, POP and JAZZ.

## ID3 System

This unit has a ID3 system, if the mp3 file is "ID3" format, it will automatically search the information of "TITLE NAME" "ARTIST NAME" and "ALBUM NAME" to show on the display. To turn off the show tag system, press and hold the EQ/ID3 button and the unit will back to normal display.



## DISCO LIGHT

To change the disco light effects, press the DISCO-LIGHT button on unit or remote control. You can choose from five different modes.

To disable the disco light, press the DISCO-LIGHT button on unit or remote control until the display reads "OFF".

## RADIO OPERATION TUNING TO A RADIO STATION

1. Press the SOURCE button on unit or remote control to select the RADIO FUNCTION, this unit is designed for FM ONLY.
2. Tune to the desired station by pressing the TUN.+ / TUN.- button on unit or remote control, the station frequency will show on the display. Example: FM87.80 MHz. If the radio receive Stereo signal, "STEREO" indicator will show on the display.
3. Rotate the VOLUME dial on unit or VOL.+ / VOL.- key on remote control to adjust the volume to a comfortable level.
4. Extend FM ANTENNA to its full length and gently move the unit back and forth to get the best reception, or place the unit in an open location.
5. To turn off the radio, press the SOURCE button on unit or remote control to switch to other functions or press POWER button to turn off the unit.

## AUTO PRESET MEMORY / SCAN

To search for and automatically save stations to preset memory, press the **PLAY/PAUSE** button on unit or remote control. Any station with a strong enough signal will be saved to preset memory. After the unit is finished scanning, the unit will automatically tune to preset station number 1 (P01). To tune to the next preset station, press **FOLD.+ / +10/M.+** button on unit or remote control. To tune to the previous station, press **FOLD.- / -10/M.-** button on unit or remote control. Press **TUN-** or **TUN+** for a second or more, then release the button, the Tuner will automatically search the first station of sufficient signal strength.

## MANUAL PRESET MEMORY OPERATION

You may choose stations to save in preset memory so that you can tune directly to these stations quickly.

1. Press the **PROG./P-MODE/M.** button on unit or remote control. "P01" will flash on the display. Press the **TUN.+** or **TUN.-** button on unit or remote control to select the desired station.
  2. Press the **PROG./P-MODE/M.** button on unit or remote control to choose the position you want to store, then press the **PROG./P-MODE/M.** button on unit or remote control again to enter.
  3. To save another station, repeat steps (1) & (2). You may save up to 30 FM stations.
- To tune to preset stations, press **FOLD.+ / +10/M.+** or **FOLD.- / -10/M.-** button on unit or remote control.

## CD/MP3 OPERATION SUPPORTED DISC FORMATS

This unit can play all digital audio CD/MP3, finalized digital audio CD-Recordable (CD-R) discs, finalized digital audio CD-Rewritable (CD-RW) discs, and CD-DA formatted digital audio CD/CD-R/CD-RW discs.

## LOADING A DISC

1. Press the SOURCE button on unit or remote control to select "CD" mode.
2. Press PUSH TO OPEN on the CD door to open it; the display will read "OPEN".
3. Place an audio CD or MP3 disc into the tray with the label side facing up.
4. Close the CD door; the display will flash "CD READ", and then show the total number of playable tracks on the disc. Playback will start automatically.
5. To remove the CD, press the  POWER button on unit or remote control to turn off the unit, then press PUSH TO OPEN on the CD door to open it. Hold the CD by its edges, and take it out carefully.

**NOTE:**

1. Make sure the disc is completely stopped before opening the CD door.
2. To ensure good system performance, wait until the unit reads the disc completely before doing anything else.
3. If the disc is unreadable or if no disc is loaded in the tray, the display will show **"NO DISC"**.

**PLAYING A DISC**

1. The playback starts from Track 1 automatically after a compatible disc has been loaded and read by the unit.
  - To pause playback, press the PLAY/PAUSE button on unit or remote control. The current track time will flash on the display.
  - To resume playback, press the PLAY /PAUSE button on unit or remote control again.
2. To stop playback, press the STOP button on unit or remote control. The display will show the total number of tracks.

**SKIPPING TO A TRACK/TIME POINT****To select a desired track**

Press the SKIP UP or SKIP DOWN buttons on unit or remote control to skip to the next or previous track respectively. Track numbers are shown on the display.

**To scan quickly to a point in a track**

Press and hold the SKIP UP or SKIP DOWN buttons on unit or remote control to quickly scan forward or in reverse through a track.  
The track time is shown on the display.

**To select a song which track number exceeds 10 (for MP3 disc only)**

To select a song/track which number exceeds 10, press the FOLD+/+10/M+ button each time to skip forward 10 tracks, then press the SKIP UP to select desired track.

**To select a desired folder (for MP3 disc only)**

To select a desired folder, press and hold the FOLD+/+10/M+ button each time to skip forward a folder, then press the SKIP UP to select desired track.

**PROGRAMING TRACKS**

You can create a custom play list from your disc when playback is stopped. You can program up to 20 tracks for a CD disc and 99 tracks for an MP3 disc

1. While play is stopped, press the PROG./P-MODE/M. button on unit or remote control . The display will flash PROG and show "P01 001".
2. Use the SKIP UP or SKIP DOWN buttons on unit or remote control to select the first track to be saved to the program list, then press PROG./P-MODE/M. on unit or remote control to save. The display will now show the next program number (e.g., "P02 012").
3. Repeat step 2 to save more tracks to the program list until all tracks have been programmed.
4. Press the PLAY/PAUSE button on unit or remote control to start playing the program list from the beginning. The display will show which track is currently playing.
5. Press the STOP button on unit or remote control to stop program playback.  
To clear the program, you may the STOP button on unit or remote control when the disc stopped and open the CD compartment lid. The program is now erased.

## REPEAT PLAY

You can play one track or all tracks on the disc repeatedly.

- To repeat a single track, press the PROG./P-MODE/M. button on unit or remote control during play until the REPEAT indicator flashes on the display. The current track will be played over and over again until you press the STOP button on unit or remote control.
- To repeat all tracks, press the PROG./P-MODE/M. button on unit or remote control during play until the REPEAT indicator shows steadily on the display. All tracks on the disc will be played over and over again till you press the STOP button on unit or remote control.
- To repeat a folder, press the PROG./P-MODE/M. button on unit or remote control during play until the REPEAT FOLD indicator shows on the display. All tracks in the current folder will be played over and over again till you press the STOP button on unit or remote control. (This option is only available when playing an MP3 disc that contains more than one folder.)
- To cancel repeat play, press the PROG./P-MODE/M. button on unit or remote control until the display no longer shows any repeat indicators.

## RANDOM PLAY

Press the PROG./P-MODE/M. button on unit or remote control during play until the "RAN" indicator shows on the display. Tracks will play in random order. To resume normal playback, press the PROG./P-MODE/M. button on unit or remote control until the "RAN" indicator disappears from the display.

## INTRO PLAY

Press the PROG./P-MODE/M. button on unit or remote control during play until the "INTRO" indicator is shown on the display. The first 10 seconds of each track will play, and then skip to the next track. To resume normal playback, press the PROG./P-MODE/M. button on unit or remote control until the "INTRO" indicator disappears from the display.

## LISTENING TO USB

### USB OPERATION

1. Press the SOURCE button on unit or remote control to select "USB" mode.
2. Connect the USB memory stick to the USB port found on the front of the unit. The display will show the total number of playable tracks on the USB device. Playback will start automatically from Track 1.
3. To pause playback, press the PLAY/PAUSE button on unit or remote control. The current track time will flash on the display.
4. To resume playback, press the PLAY /PAUSE button on unit or remote control again.
5. To stop playback, press the STOP button on unit or remote control. The display will show the total number of tracks.
6. To learn more about custom programs and repeat/random/intro playback, please refer to the CD/MP3 OPERATION section of this manual.

### CAUTION:

- ▶ To prevent harmful interference, always connect USB devices directly to the unit. Do not use a USB extension cable to connect USB devices to the unit.

### MICROPHONE OPERATION

This unit provides one 3.5mm Mic Jack for Karaoke function. The microphone is available in all modes.

1. Connect a 3.5mm microphone to the mic jack, if your microphone is with 6.3mm connector, then insert the 3.5mm to 6.3mm adaptor (included in the accessories), and connect your device to the adaptor.
2. Adjust the volume level by turning the VOLUME dial on the unit or VOL.+/VOL.- keys on remote control.

### BLUETOOTH OPERATION

1. Press the SOURCE button on unit or remote control to switch to BLUETOOTH function, the LCD will display "BT" and the light will flash at high speed.
2. Turn on the Bluetooth function on the device, scan the unit "BLAUPUNKT MC60BT" and connect, then input the password 0000 if required, the light will light up to indicate connection done, and the display will show "BT". Press Play to start playback. If the unit can't connect the relative Bluetooth within 2 minutes, the indicator light will flash each 2'nds. Then press the PAIR button on unit or on remote control to reconnect.
3. Press the VOLUME UP/DOWN on unit/remote control or the device to your desired level.
4. Press the PAIR button on unit or on remote control to disconnect Bluetooth.

**Note:** The Bluetooth works best within 10 meters.

### SPECIFICATIONS

#### GENERAL

Power Requirement .....	AC100-240V -50Hz
Power consumption .....	60 Watts
Dimensions :	
MAIN UNIT .....	210(L) x 268(D) x 317 (H) mm
SPEAKER: .....	220(L) x 270(D) x 317 (H) mm
Operation temperature .....	+ 5°C – + 35° C

#### RECEIVER SECTION

Receiving Bands .....	FM ONLY
Frequency Range .....	FM 87.5 – 108 MHz

#### COMPACT DISC SECTION

Optical Pickup .....	3-Beam Laser
Frequency Response .....	100Hz – 16KHz

#### AUDIO SECTION

Power output .....	25W x 2
--------------------	---------

#### ACCESSORIES

Instruction Booklet .....	1
AC Cord .....	1
6.3mm Microphone .....	1
Microphone Adaptor .....	1

**Note:** Specifications are subject to change for continuous improvement without prior notice.

Dziękujemy za zakupienie naszego produktu. Prosimy o zapoznanie się z treścią instrukcji przed wykonaniem połączeń i obsługą tego produktu. Należy zachować instrukcję do użytku w przyszłości.

### WAŻNE INSTRUKCJE DOTYCZĄCE BEZPIECZEŃSTWA



#### **PRZESTROGA**

ZAGROŻENIE PORAZENIEM  
ELEKTRYCZNYM  
NIE OTWIERAĆ



#### **Ważne instrukcje dotyczące bezpieczeństwa**

##### **Przestroga:**

Aby zmniejszyć ryzyko porażenia prądem, nie wolno demontować pokrywy ani tylnej części urządzenia. Wewnątrz urządzenia nie znajdują się elementy przeznaczone do samodzielnej naprawy przez użytkownika. Konserwacją i naprawą sprzętu zajmują się wyłącznie wykwalifikowani pracownicy serwisu.

##### **Objaśnienie symboli graficznych:**



Symbol błyskawicy zakończonej strzałką umieszczonej w trójkącie równobocznym ostrzega użytkownika przed niez izolowanym „niebezpiecznym napięciem” w obrębie obudowy urządzenia, które może osiągnąć wielkość grożącą porażeniem prądem elektrycznym.



Znak wykrzyknika w trójkącie równobocznym ostrzega użytkownika, że w tym momencie przedstawione są ważne informacje dotyczące obsługi i konserwacji sprzętu w dokumentacji, dołączonej do urządzenia.



Ten symbol oznacza urządzenie laserowe klasy 1. Wiązka laserowa po zetknięciu się ze skórą ludzką może doprowadzić do obrażeń.

Prosimy o przeczytanie tej instrukcji przed przystąpieniem do obsługi urządzenia, aby zapoznać się z jego funkcjami i wykorzystać je zgodnie z przeznaczeniem. Zapewni to długotrwałą, bezawaryjną obsługę urządzenia i przyjemność z użytkowania.

##### **Ważne informacje**

- Należy zachować instrukcję obsługi oraz informacje dotyczące bezpieczeństwa w celu wykorzystania ich w przyszłości.
- Nie należy dopuszczać do tego, aby na urządzenie kapała lub wylewała się ciecz. Nie wolno też używać go w wilgotnych miejscach, jak np. łazienka.
- Nie wolno instalować tego urządzenia w następujących miejscach:
- Wystawionych na bezpośrednie działanie promieni słonecznych lub w pobliżu grzejników.
- Kładąc go na wierzchu innego sprzętu stereofonicznego który wydziela ciepło.
- Blokując wentylację lub w zapyłonym miejscu.
- W miejscach narażonych na ciągłe drgania.
- W miejscach o wysokiej wilgotności.
- Nie wolno stawiać urządzenia w pobliżu świec lub otwartego ognia.
- Urządzenia można używać wyłącznie w sposób opisany w niniejszej instrukcji.
- Przed pierwszym włączeniem zasilania należy upewnić się, że zasilacz został prawidłowo podłączony.

Ze względów bezpieczeństwa nie należy demontować obudów ani uzyskiwać dostępu do wnętrza urządzenia. Urządzenie powinno być naprawiane przez wykwalifikowany personel serwisu.

Nie wolno rozkręcać urządzenia ani otwierać jego obudowy, gdyż wewnątrz nie ma żadnych części, które mogłyby być naprawiane przez użytkownika. Konserwacją i naprawą sprzętu zajmują się wyłącznie wykwalifikowani pracownicy serwisu.

## INSTRUKCJE DOTYCZĄCE BEZPIECZEŃ STWA

- 1. Przeczytać instrukcje** — przed korzystaniem z urządzenia należy przeczytać całość instrukcji obsługi oraz informacje o bezpieczeństwie.
- 2. Zachować instrukcje** — należy zachować instrukcje użytkowania i obsługi w celu wykorzystania ich w przyszłości.
- 3. Przestrzegać ostrzeżeń** — należy postępować zgodnie z wszystkimi ostrzeżeniami zamieszczonymi na urządzeniu oraz zgodnie z instrukcją obsługi.
- 4. Przestrzegać instrukcji** — należy postępować zgodnie z instrukcją obsługi oraz wskazówkami dla użytkownika.
- 5. Instalacja** — należy ustawić urządzenie zgodnie z instrukcjami producenta.
- 6. Źródła zasilania** – urządzenie powinno być zasilane wyłącznie ze źródeł o parametrach podanych na oznaczeniach na kablu zasilania. Jeżeli użytkownik nie jest pewien, jakiego rodzaju zasilaniem dysponuje w domu, powinien skontaktować się ze sprzedawcą urządzenia lub lokalnym dostawcą energii elektrycznej.
- 7. Uziemienie lub polaryzacja zasilania** — urządzenie nie musi być uziemione. Należy upewnić się, że wtyczka jest do końca włożona do gniazdka sieciowego lub przedłużacza, aby nie dopuścić do odsłonięcia bolców lub styków. Niektóre wersje urządzenia mogą być wyposażone w spolaryzowaną wtyczkę prądu przemiennego (z jednym bolcem szerszym). Tę wtyczkę można włożyć do gniazdka sieciowego tylko w jeden sposób. Jest to funkcja zabezpieczająca. Jeśli nie można włożyć wtyczki do gniazda, należy spróbować ją odwrócić. Jeśli wtyczka nadal nie pasuje do gniazda, należy zlecić elektrykowi jego wymianę. Nie wolno zdejmować zabezpieczeń z wtyczki spolaryzowanej. Gdy korzysta się z przedłużacza lub kabla zasilania innego niż dostarczony razem z urządzeniem, powinny mieć właściwe wtyczki oraz atest bezpieczeństwa wymagany w danym kraju.
- 8. Zabezpieczenie kabla zasilania** — kable zasilania należy poprowadzić w taki sposób, aby nie można było po nich chodzić, przycisnąć lub przyciąć postawionymi przedmiotami. Zwrócić szczególną uwagę na wtyczki, gniazdka sieciowe i miejsca, w którym kable są wyprowadzone z urządzenia.
- 9. Przeciążanie** — nie wolno przeciążać gniazdek ściennych, przedłużaczy i rozdzielaczy elektrycznych, ponieważ grozi to wybuchem pożaru lub porażeniem prądem elektrycznym.
- 10. Wentylacja** — urządzenie musi być poprawnie wentylowane. Nie wolno ustawiać urządzenia na łóżku, sofie lub podobnych powierzchniach. Nie wolno przykrywać urządzenia obrusami, serwetkami, gazetami itd.
- 11. Ciepło** — nie ustawiać urządzenia w pobliżu źródeł ciepła, takich jak grzejniki, promienniki, piece lub innych urządzeń (również wzmacniacze) wytwarzających ciepło. Nie stawiać na urządzeniu zapalonych świec i innych źródeł otwartego ognia.
- 12. Woda i wilgoć** — aby zmniejszyć zagrożenie pożarem lub porażeniem elektrycznym, nie wolno narażać urządzenia na bezpośrednie działanie deszczu, wody i wilgoci, jak np. w saunie czy w łazience. Nie używać niniejszego urządzenia w pobliżu wody, na przykład obok wanny, umywalki, zlewu kuchennego lub balii, w wilgotnej piwnicy lub w pobliżu basenu (lub w podobnych miejscach).



**13. Przedmioty i ciecze w urządzeniu** — nie należy wciskać jakichkolwiek przedmiotów przez otwory urządzenia, ponieważ mogą one zetknąć się z punktami niebezpiecznego napięcia i podzespołami, co może wywołać pożar lub porażenie prądem. Pod żadnym pozorem nie należy rozlewać jakichkolwiek cieczy na powierzchni urządzenia. Nie wolno kłaść na wierzchu urządzenia przedmiotów zawierających ciecze.

**14. Czyszczenie** — należy zawsze odłączyć urządzenie od gniazdka sieciowego przed czyszczeniem. Kurz dookoła głośnika można usunąć suchą szmatką. Jeśli do czyszczenia ma być użyty aerozol, nie należy kierować rozpylanego strumienia bezpośrednio na urządzenie, ale na szmatkę. Należy uważać, aby nie uszkodzić jednostek napędowych.

**15. Wyposażenie dodatkowe** — nie wolno używać akcesoriów, które nie są dopuszczone przez producenta, gdyż mogą stwarzać zagrożenie.

**16. Akcesoria** — nie wolno ustawiać urządzenia na niestabilnym wózku, stojaku, statywie, wsporniku czy stole. Urządzenie może ulec przewróceniu i uszkodzeniu oraz spowodować poważne obrażenia u dziecka lub osoby dorosłej. Należy używać wyłącznie wózków, stojaków, statywów, wsporników i stołów określonych przez producenta albo sprzedawanych wraz z urządzeniem. Montaż urządzenia należy przeprowadzać zgodnie z instrukcjami producenta, przy użyciu zestawu montażowego zalecanego przez producenta.

**17. Przenoszenie urządzenia** — urządzenie umieszczone na wózku należy przesuwać bardzo ostrożnie. Gwałtowne zatrzymanie, zbyt duża siła lub nierówne powierzchnie mogą spowodować przewrócenie wózka wraz z urządzeniem.

**18. Okres nieużywania urządzenia** — kabel zasilania urządzenia należy odłączyć od gniazdka sieciowego w trakcie burz z wyładowaniami atmosferycznymi lub gdy urządzenie nie będzie używane przez dłuższy czas.

**19. Serwisowanie** – nie należy próbować własnoręcznego przeglądania urządzenia. Otwieranie pokrywy może spowodować kontakt z niebezpiecznym napięciem i narazić użytkownika na inne niebezpieczeństwa. Konserwacją i naprawą sprzętu zajmują się wyłącznie wykwalifikowani pracownicy serwisu.

**20.** Gdy urządzenie nie jest używane, należy odłączyć jego wtyczkę zasilania od gniazdka sieciowego. Gdy urządzenie jest podłączone do źródła zasilania, znajduje się w trybie czuwania i nie jest całkowicie wyłączone.

**21. Części zamienne** — przy wymianie części należy sprawdzić, czy pracownik serwisu użył części zamiennych zalecanych przez producenta lub też czy części są identyczne jak części oryginalna. Dokonywanie wymiany na niezatwierdzone części grozi wybuchem pożaru, porażeniem prądem elektrycznym lub innymi niebezpieczeństwami.

**22. Główne bezpieczniki** — aby zabezpieczyć w sposób ciągły urządzenie przed pożarem, należy używać bezpieczników właściwego typu i parametrów. Parametry bezpieczników w danym zakresie napięcia są zaznaczone na urządzeniu.

**23.** Nie wolno zwiększać głośności przy słuchaniu części utworu o małej głośności lub przy braku wejściowego sygnału audio. W innym wypadku może dojść do uszkodzenia głośnika przy gwałtownym wzroście natężenia sygnału.

**24.** Jedynym sposobem całkowitego odłączenia urządzenia od źródła zasilania jest odłączenie kabla zasilania z gniazdka zasilania lub z urządzenia. Gniazdko sieciowe lub wejście kabla zasilania do urządzenia muszą być zawsze dostępne w trakcie używania produktu.

**25.** Urządzenie powinno się ustawić w pobliżu gniazdka sieciowego lub przedłużacza i w taki sposób, aby zawsze było dostępne.

**26.** Maksymalna temperatura otoczenia urządzenia wynosi 35°C.

**27. Wskazówki dotyczące wyładowań elektrostatycznych** — jeśli działanie urządzenia jest zakłócone wyładowaniami elektrostatycznymi, należy go wyłączyć i ponownie włączyć lub przenieść urządzenie w inne miejsce

### **28. Bateria**

- a. Baterie nie mogą być narażone na działanie nadmiernego ciepła, jak np. promieni słonecznych, ognia itp.
- b. Podczas utylizacji baterii należy zwrócić uwagę na aspekty ochrony środowiska.
- c. Przestroga dotycząca używania baterii: aby nie dopuścić do rozszczelnienia baterii, które może spowodować obrażenia ciała bądź uszkodzenie urządzenia:
  - Podczas wkładania baterii zwrócić uwagę na jej polaryzację (+ i -).
  - Nie wolno jednocześnie używać różnych baterii — starych i nowych baterii standardowych i alkalicznych itd.
  - Należy wyjąć baterie z urządzenia, gdy nie będzie ono używane przez dłuższy czas.



Właścicielem znaków towarowych i logo Bluetooth® jest firma Bluetooth SIG, Inc. USA. Użycie tych znaków i logo podlega licencji. Inne znaki i nazwy handlowe należą do odpowiednich właścicieli.

## **OSTRZEŻENIE**

Urządzenie nie powinno być używane przez osoby (w tym dzieci) o obniżonej sprawności fizycznej, sensorycznej lub umysłowej oraz osoby z niewystarczającą wiedzą i doświadczeniem, jeśli nie znajdują się one pod nadzorem osoby odpowiedzialnej za ich bezpieczeństwo i nie zostały poinstruowane jak bezpiecznie używać urządzenia. Obecność osób dorosłych jest wymagana, jeśli urządzenie obsługują dzieci; pozwoli to zapewnić bezpieczne korzystanie z urządzenia.

1. Aby nie dopuścić do ewentualnej utraty słuchu, nie wolno słuchać głośno muzyki przez dłuższy czas; dotyczy to zwłaszcza gwałtownego wzrostu poziomu głośności.
2. Nie wolno pozostawić pracującego urządzenia bez nadzoru! Należy wyłączać urządzenie, gdy nie jest ono używane, nawet przez krótką chwilę.
3. Urządzenia nie wolno obsługiwać za pośrednictwem zewnętrznego zegara z układem czasowym ani za pomocą oddzielnego układu ze zdalnym sterowaniem.
4. Aby uniknąć zagrożenia w przypadku uszkodzenia przewodu zasilania, wymianę powinien wykonać producent, autoryzowany punkt serwisowy lub inna osoba posiadająca odpowiednie kwalifikacje.
5. Przed przystąpieniem do obsługi urządzenia należy sprawdzić, czy jego napięcie odpowiada napięciu występującemu w lokalnej sieci zasilającej.
6. Nie wolno zakrywać otworów wentylacyjnych urządzenia np. gazetami, obrusem, zasłonami itp. Należy upewnić się, że nad urządzeniem jest co najmniej 20 cm wolnego miejsca, a z każdej jego strony — co najmniej 5 cm.

7. Nie należy dopuszczać do tego, aby na urządzenie kapąca lub wylewała się ciecz, ani nie należy stawiać na nim przedmiotów wypełnionych cieczami, takich jak wazon.
8. Aby uniknąć pożaru lub porażenia prądem elektrycznym, należy chronić urządzenie przed gorącymi miejscami, działaniem deszczu, wilgoci i pyłu.
9. Nie wolno ustawiać urządzeń w pobliżu jakichkolwiek źródeł wody, np. kranów, wanien, pralek lub basenów pływackich. Urządzenie należy ustawić na równym i stabilnym podłożu.
10. Nie wolno narażać urządzenia na silne pole magnetyczne.
11. Nie wolno stawiać urządzenia bezpośrednio na wzmacniaczu lub amplitunerze.
12. Nie wolno stawiać urządzenia w wilgotnym miejscu, gdyż wilgoć ma szkodliwy wpływ na podzespoły elektryczne.
13. Po wniesieniu urządzenia z zimnego do ciepłego miejsca lub do wilgotnego miejsca może dojść do kondensacji wilgoci na soczewce wewnątrz odtwarzacza. W takiej sytuacji urządzenie nie będzie działać prawidłowo. Należy pozostawić włączone urządzenie na około jedną godzinę, aby umożliwić odparowanie wilgoci.
14. Nie wolno czyścić urządzenia rozpuszczalnikami chemicznymi, gdyż mogą one zniszczyć lakier obudowy. Urządzenie wyciera się czystą, suchą lub nieznacznie zwilżoną ściereczką.
15. Podczas wyciągania wtyczki z gniazdka ściennego należy zawsze ciągnąć za wtyczkę, nigdy za kabel zasilania.
16. Wtyczka sieciowa jest używana do odłączania napięcia zasilającego i powinna być zawsze dostępna.

## DBAŁOŚĆ O PŁYTY CD

1. Można używać tylko płyt oznaczonych w pokazany sposób.
2. Obchodzenie się z płytami — informacje
  - ◇ Nieużywane płyty należy schować do pudełka.
  - ◇ Nie wolno dotykać błyszczącej powierzchni płyty.
  - ◇ Nie wolno przyklejać etykiet ani innych rzeczy do płyty.
  - ◇ Nie wolno wyginać płyt.



PRZENOSIĆ PŁYTY TYLKO W  
POKAZANY SPOSÓB

3. Przechowywanie
  - ◇ Przechowywać płyty w pudełkach.
  - ◇ Nie wolno wystawiać płyty na bezpośrednie działanie promieni słonecznych lub pyłu.



NIE PRZECHOWYWAĆ W POBLIŻU ŹRÓDEŁ CIEPŁA

#### 4. Czyszczenie płyty

- ◇ W razie zabrudzenia płyty czyść ją jedynie miękką, suchą ściereczką.
- ◇ Wytrzyj płytę ruchem prostym od środka do jej brzegu.



CORRECT  
INCORRECT  
FROM CENTRE TO THE EDGE

CORRECT



FROM THE CENTRE TO THE EDGE

NICORRED



PRAWIDŁOWO  
NIEPRAWIDŁOWO  
OD ŚRODKA DO KRAWĘDZI

- ◇ Nie wolno używać benzyny, rozpuszczalników, środków do mycia płyt winylowych lub aerozolu antystatycznego.
- ◇ Gdy odtwarzacz płyt CD nie jest używany, jego drzwiczki powinny być zamknięte, aby nie dopuścić do zanieczyszczenia pyłem.
- ◇ Nie wolno dotykać soczewki lasera.

### UWAGA



Niniejsze urządzenie spełnia wymagania dyrektyw europejskich dotyczących zakłóceń radiowych.



Produkt został wyprodukowany z wysokiej jakości materiałów i podzespołów, które można poddać recyklingowi i ponownie użyć.



Jeśli na urządzeniu znajduje się znak przekreślonego kosza na śmieci, oznacza to, że produkt jest objęty postanowieniami dyrektywy europejskiej 2002/96/WE. Należy zapoznać się z wymaganiami dotyczącymi lokalnego systemu zbiórki odpadów elektrycznych i elektronicznych. Należy postępować zgodnie z lokalnymi przepisami. Nie wolno wyrzucać tego produktu razem ze zwykłymi odpadami domowymi. Prawidłowe usunięcie starego produktu zapobiegnie potencjalnym negatywnym skutkom dla środowiska naturalnego i zdrowia ludzkiego.



Urządzenie jest wyposażone w baterie objęte dyrektywą europejską 2006/66/WE. Baterii nie wolno wyrzucać razem z odpadami gospodarstwa domowego. Należy zapoznać się z lokalnymi przepisami dotyczącymi oddzielnej zbiórki baterii, ponieważ prawidłowa utylizacja zapobiegnie potencjalnym negatywnym skutkom dla środowiska naturalnego i zdrowia ludzkiego.

### Informacje o ochronie środowiska naturalnego

Opakowanie zawiera tylko niezbędne elementy. Dołożono wszelkich starań, aby trzy materiały składowe opakowania były łatwe do oddzielenia: karton (pudełko), pianka polistyrenowa (zabezpieczenia wewnątrz) i polietylen (torebki, arkusz ochronny). Urządzenie wyprodukowano z materiałów, które można poddać recyklingowi i użyć ponownie po ich demontażu przez wyspecjalizowaną firmę. Należy przestrzegać lokalnych przepisów dotyczących utylizacji materiałów opakowaniowych, zużytych baterii i niepotrzebnych urządzeń.

Nagrywanie i odtwarzanie materiałów może wymagać uzyskania zgody. Patrz ustawa o prawach autorskich i prawach wykonawców/artystów.

## LOKALIZACJA ELEMENTÓW STEROWANIA

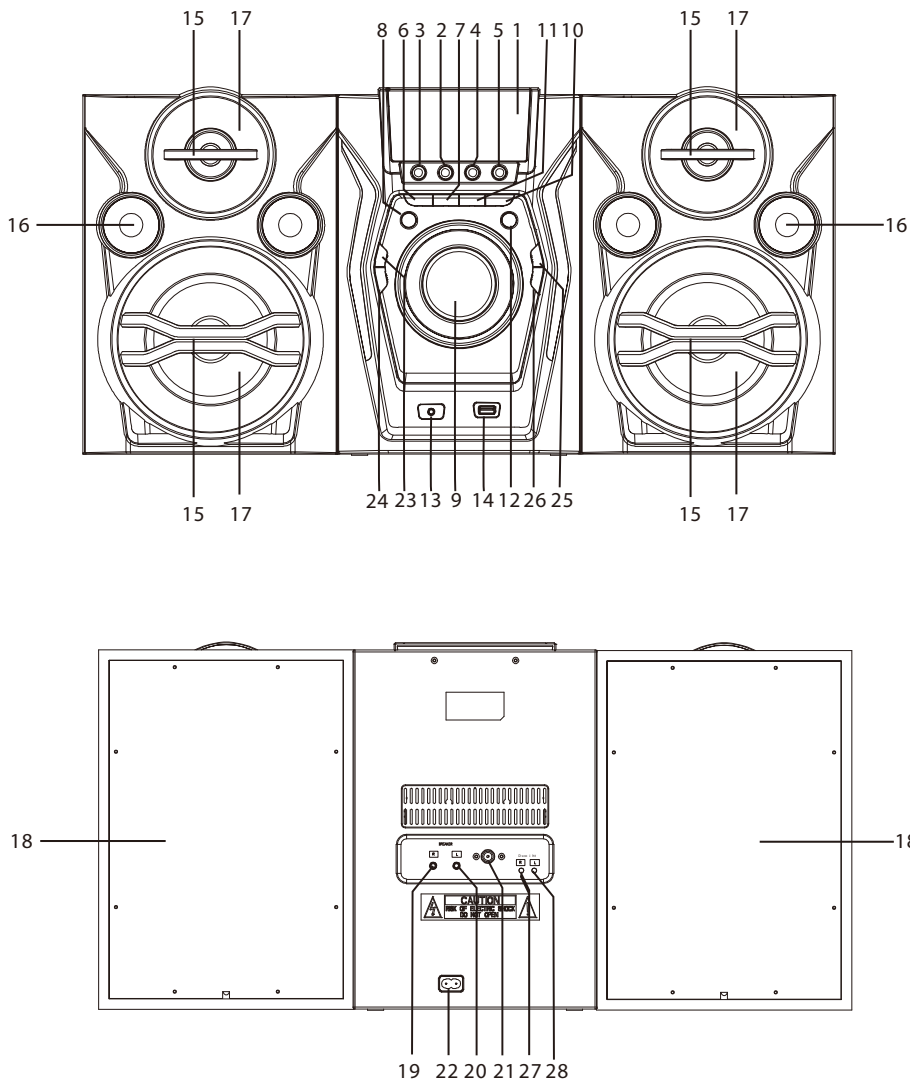

## NAZWY ELEMENTÓW STEROWANIA

- |                                  |                                  |
|----------------------------------|----------------------------------|
| 1. Wyświetlacz                   | 15. Osłona głośnika pasywnego    |
| 2. Przycisk PREVIOUS/REVERSE     | 16. Otwór bass-reflex            |
| 3. Przycisk pauzy/odtwarzania    | 17. Osłona głośnika              |
| 4. Przycisk NEXT/FORWARD         | 18. Drewniana obudowa            |
| 5. Przycisk POWER/STANDBY        | 19. Prawy głośnik                |
| 6. Przycisk DISCO LIGHT          | 20. Lewy głośnik                 |
| 7. Przycisk PROG/P-Mode          | 21. Gniazdo anteny FM            |
| 8. Przycisk SOURCE               | 22. Wejście zasilacza sieciowego |
| 9. Pokrętko głośności VOLUME     | 23. Przycisk parowania           |
| 10. Przycisk NEXT/FORWARD+10     | 24. Przycisk EQ/ID3              |
| 11. Przycisk PREVIOUS/REVERSE-10 | 25. Przycisk strojenia TUN+      |
| 12. Przycisk POWER               | 26. Przycisk strojenia TUN-      |
| 13. Wejście MIC                  | 27. Prawy światło dyskotekowe    |
| 14. Port USB                     | 28. Lewy światło dyskotekowe     |

## PILOT ZDALNEGO STEROWANIA

### ZAKŁADANIE BATERII DO PILOTA

- Otwórz pokrywę schowka na baterie.
- Włóż nowe baterie "AAA" (brak w zestawie), zachowując polaryzację wskazaną wewnątrz komory baterii.
- Zamknij pokrywę.

### FUNKCJE PRZYCISKÓW

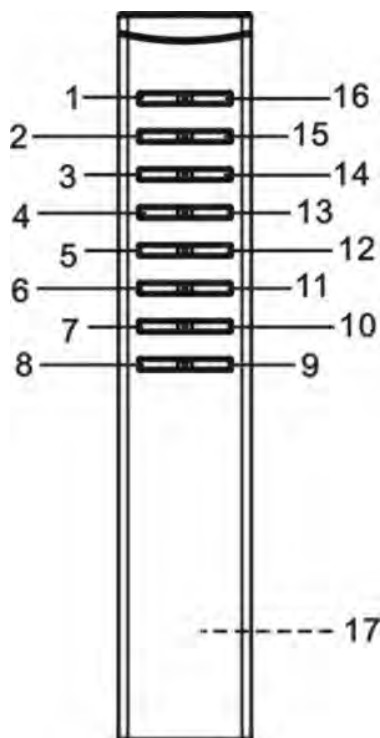

1. Przycisk SOURCE
2. TUN.-
3. Przycisk STOP
4. Przycisk SKIP BACKWARD
5. Przycisk FOLD.+/+10/MEMORY+
6. Przycisk MUTE
7. Przycisk PROG./MEMORY/P-MODE
8. Przycisk VOL-
9. Przycisk VOL+
10. Przycisk DISCO LIGHT
11. EQ/ID3
12. Przycisk FOLD.-/-10/MEMORY
13. Przycisk SKIP FORWARD
14. Przycisk odtwarzania/pauzy/parowania
15. TUN.+
16. Przycisk POWER
17. KOMORA BATERII

### OBSŁUGA PILOTEM ZDALNEGO STEROWANIA

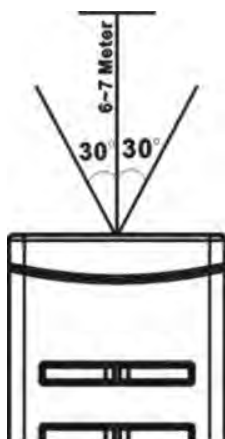

Aby obsługiwać urządzenie pilotem zdalnego sterowania, wyceluj pilota w kierunku czujnika podczerwieni na panelu przednim i naciśnij odpowiedni przycisk na pilocie. Używaj pilota z odległości nie większej niż 6–7 metrów od urządzenia i ustaw pilot pod kątem do 30°. Jasne oświetlenie lub promienie słoneczne mogą zakłócić działanie pilota zdalnego sterowania. Jeśli pilot nie działa w sposób zadowalający lub nie działa wcale, najpierw wymień baterie, a następnie zmniejsz poziom oświetlenia w pomieszczeniu.

## ŹRÓDŁO ZASILANIA

Urządzenie jest zasilane z sieci elektrycznej prądu przemiennego.

## ZASILANIE Z SIECI ELEKTRYCZNEJ

Podłącz jedną wtyczkę kabla zasilania do gniazda w urządzeniu, a drugą wtyczkę do gniazda ściennego.

## FUNKCJE PODSTAWOWE WŁĄCZANIE/WYŁĄCZANIE URZĄDZENIA

Podłącz kabel lewego i prawego głośnika do gniazda L/R; podłącz też przewód anteny FM do gniazda FM ANT. z tyłu obudowy. Naciśnij przycisk  POWER na urządzeniu lub na pilocie zdalnego sterowania, aby włączyć lub wyłączyć zasilanie

## Wskazówki dotyczące wyładowań elektrostatycznych

Jeśli działanie urządzenia zostanie zakłócone wyładowaniami elektrostatycznymi, należy go wyłączyć i ponownie włączyć.

## KONFIGUROWANIE TRYBU PRACY

Aby zmienić tryb pracy urządzenia, naciśnij przycisk SOURCE na urządzeniu (RADIO / CD / USB / Bluetooth / AUX).

## REGULACJA POZIOMU GŁOŚNOŚCI

Obracaj pokrętkę VOLUME na urządzeniu lub naciskaj przyciski VOL.+ / VOL.- na płocie, aby zwiększyć lub zmniejszyć poziom głośności.

## FUNKCJA KOREKTORA GRAFICZNEGO (EQ)

Urządzenie ma wbudowany korektor graficzny. Naciśnij podczas odtwarzania przycisk EQ/ID3 na urządzeniu lub na pilocie, aby wybrać ustawienie najbardziej zbliżone do własnych upodobań: FLAT, CLASSIC, ROCK, POP i JAZZ.

## System ID3

Urządzenie obsługuje system znaczników „ID3”. Jeśli plik MP3 jest w formacie „ID3”, urządzenie automatycznie wyszuka takich danych, jak „TYTUŁ”, „NAZWA WYKONAWCY” i „TYTUŁ ALBUMU” w celu ich wyświetlenia na wyświetlaczu. Aby wyłączyć wyświetlanie znaczników, naciśnij i przytrzymaj przycisk EQ/ID3. Zostanie przywrócony standardowy stan wyświetlacza.

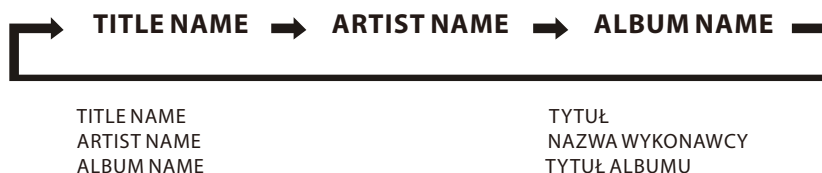

## ŚWIATŁO DYSKOTEKOWE

Aby zmienić efekt światła dyskotekowego, naciśnij przycisk DISCO LIGHT na urządzeniu lub na pilocie. Można wybrać pięć różnych trybów światła.

Aby wyłączyć efekt światła dyskotekowego, naciskaj przycisk DISCO LIGHT na urządzeniu lub na pilocie do momentu wyświetlenia komunikatu „OFF”.

## OBSŁUGA RADIA DOSTRAJANIE STACJI RADIOWYCH

1. Naciśnij przycisk SOURCE na urządzeniu lub na pilocie zdalnego sterowania, aby wybrać funkcję radia. Urządzenie umożliwia odbieranie wyłącznie stacji FM.
2. Dostrój się do żądanej stacji, naciskając przycisk TUN.+ / TUN.- na urządzeniu lub na pilocie zdalnego sterowania. Częstotliwość stacji jest wskazywana na wyświetlaczu. Przykład: FM 87.50 MHz. Jeśli urządzenie odbiera sygnał stereofoniczny, zostanie wyświetlony wskaźnik „STEREO”.
3. Obracaj pokrętkę VOLUME na urządzeniu lub naciskaj przyciski VOL.+ / VOL.- na płocie, aby ustawić żądany poziom głośności.
4. Wsuń całkowicie antenę FM lub przenieś urządzenie w inne miejsce / na otwartą przestrzeń, aby uzyskać najlepszy odbiór.
5. Aby wyłączyć radio, naciśnij przycisk SOURCE na urządzeniu lub na pilocie zdalnego sterowania, aby zmienić tryb pracy lub naciśnij przycisk POWER, aby wyłączyć urządzenie.

## AUTOMATYCZNE SKANOWANIE I PROGRAMOWANIE STACJI W PAMIĘCI

Aby automatycznie skanować i programować stacje w pamięci, naciśnij przycisk odtwarzania / pauzy na urządzeniu lub na pilocie. Stacje o dobrej słyszalności zostaną zapisane w pamięci urządzenia. Po zakończeniu skanowania urządzenie automatycznie przejdzie do zaprogramowanej stacji 1 (P01). Aby przejść do następnej dostrojonej stacji, naciśnij przycisk FOLD.+ / +10 / M.+ na urządzeniu lub na pilocie. Aby przejść do poprzedniej dostrojonej stacji, naciśnij przycisk FOLD.- / -10 / M.- na urządzeniu lub na pilocie.

Naciśnij i przytrzymaj przycisk TUN+ lub TUN- przez sekundę lub dłużej. Tuner automatycznie wyszuka pierwszą stację o dostatecznie silnym sygnale.

## RĘCZNE PROGRAMOWANIE STACJI W PAMIĘCI

Można wybrać stacje, które zostaną zapisane w pamięci, co pozwala na łatwe dostrojenie się do nich.

1. Naciśnij przycisk PROG. / P-MODE / M. na urządzeniu lub na pilocie. Symbol „P01” zacznie migać na wyświetlaczu. Naciskaj przyciski TUN+ lub TUN- na urządzeniu lub pilocie, aby dostroić się do żądanej stacji.
2. Naciśnij przycisk PROG. / P-MODE / M. na urządzeniu lub na pilocie, aby wybrać miejsce w pamięci, a następnie naciśnij ponownie przycisk PROG. / P-MODE / M. na urządzeniu lub na pilocie.
3. Aby zapisać kolejną stację, powtórz kroki (1) i (2). Urządzenie umożliwia zapisanie maksymalnie 30 stacji FM.

Aby przejść do dostrojonej stacji, naciśnij przycisk FOLD.+ / +10 / M.+ lub FOLD.- / -10 / M.- na urządzeniu lub na pilocie.

## OBSŁUGA CD/MP3 OBSŁUGIWANE FORMATY PŁYT

Urządzenie umożliwia odtwarzanie wszystkich płyt audio CD/MP3, sfinalizowanych cyfrowych płyt CD-R, sfinalizowanych, cyfrowych płyt audio CD-R i płyt CD/CD-R/CD-RW w formacie CD-DA.



## **ŁADOWANIE PŁYTY**

1. Naciśnij przycisk SOURCE na urządzeniu lub pilocie, aby wybrać tryb „CD”.
2. Naciśnij przycisk „PUSH TO OPEN” na drzwiczkach CD, aby je otworzyć. Na wyświetlaczu pojawi się wskazanie „OPEN”.
3. Włóż płytę audio CD lub MP3 do kieszeni (etykietą do góry).
4. Zamknij drzwiczki CD. Na wyświetlaczu pojawi się wskazanie „CD READ”, a następnie łączna liczba utworów na płycie. Odtwarzanie rozpocznie się automatycznie.
5. Aby wyjąć płytę, naciśnij przycisk  POWER na urządzeniu lub na pilocie zdalnego sterowania w celu wyłączenia urządzenia. Następnie naciśnij przycisk „PUSH TO OPEN” na drzwiczkach CD, aby je otworzyć. Złap płytę za brzegi i wyjmij z urządzenia.

## **UWAGA:**

1. Przed otwarciem drzwiczek CD upewnij się, że płyta przestała się obracać.
2. Aby zapewnić poprawne działanie urządzenia, należy poczekać z wykonywaniem innych czynności aż do ukończenia odczytu płyty przez odtwarzacz.
3. Jeśli płyty nie da się odczytać lub jej nie ma w odtwarzaczu, zostanie wyświetlony komunikat „NO DISC”.

## **ODTWARZANIE PŁYTY**

1. Odtwarzanie rozpocznie się automatycznie od utworu 1 po włożeniu zgodnej płyty i jej odczytaniu przez odtwarzacz. Aby wstrzymać chwilowo odtwarzanie, naciśnij przycisk na pilocie zdalnego sterowania. Bieżący czas odtwarzania utworu będzie migał na wyświetlaczu. Aby wznowić odtwarzanie, naciśnij ponownie przycisk odtwarzania/pauzy na urządzeniu lub na pilocie zdalnego sterowania.
2. Aby zatrzymać odtwarzanie, naciśnij przycisk STOP na urządzeniu lub na pilocie zdalnego sterowania. Na wyświetlaczu pojawi się liczba wszystkich utworów.

## **PRZEJŚCIE DO DANEGO UTWORU/CZASU W UTWORZE**

### **Aby wybrać żądany utwór**

Naciśnij przycisk SKIP UP lub SKIP DOWN na urządzeniu lub pilocie, aby przejść odpowiednio do następnego lub poprzedniego utworu. Na wyświetlaczu pojawią się numery utworów

### **Aby szybko przejść do danego miejsca w utworze**

Naciśnij i przytrzymaj przycisk SKIP UP lub SKIP DOWN na urządzeniu lub pilocie, aby szybko przewijać do przodu lub do tyłu w danym utworze. Czas odtwarzania utworu jest wskazywany na wyświetlaczu.

### **Aby wybrać utwór, którego numer jest większy od 10 (tylko płyty Mp3)**

Aby wybrać utwór/ścieżkę, której numer jest większy od 10, naciśnij przycisk FOLD+ / +10 / M+, aby każdorazowo przeskoczyć do przodu/do tyłu o 10 utworów, a następnie naciśnij przycisk SKIP UP, aby wybrać żądany utwór.

### **Aby wybrać żądany folder (tylko płyta MP3)**

Aby wybrać żądany folder, naciśnij i przytrzymaj przycisk FOLD+ / +10 / M+, aby każdorazowo przeskoczyć do przodu o jeden folder, a następnie naciśnij przycisk SKIP UP, aby wybrać żądany utwór.

## PROGRAMOWANIE UTWORÓW

Można utworzyć własną listę odtwarzania utworów po zatrzymaniu odtwarzania z płyty. Można zaprogramować do 20 utworów z płyty CD i do 99 utworów z płyty MP3.

1. Po zatrzymaniu odtwarzania naciśnij przycisk PROG./P-MODE /M. na urządzeniu lub na pilocie. Na wyświetlaczu zacznie migać symbol PROG i pojawi się wskazanie „P01 001”.
2. Naciśnij przycisk SKIP UP lub SKIP DOWN na urządzeniu lub na pilocie, aby wybrać pierwszy utwór do zapisania na liście, a następnie naciśnij ponownie przycisk PROG./P-MODE/M. na urządzeniu lub na pilocie w celu zapisania. Na wyświetlaczu pojawi się następny numer programu (np. „P02 012”).
3. Powtórz czynność 2, aby zapisać inne utwory na liście aż do zaprogramowania wszystkich utworów.
4. Naciśnij przycisk odtwarzania/pauzy na urządzeniu lub na pilocie zdalnego sterowania, aby rozpocząć odtwarzanie utworów z listy od początku. Na wyświetlaczu pojawi się numer aktualnie odtwarzanego utworu.
5. Aby zatrzymać odtwarzanie z programem, naciśnij przycisk STOP na urządzeniu lub na pilocie zdalnego sterowania. Aby skasować program, naciśnij przycisk STOP na urządzeniu lub na pilocie zdalnego sterowania przy zatrzymanym odtwarzaniu z płyty CD. Następnie otwórz drzwiczki CD. Program zostanie skasowany.

## ODTWARZANIE Z POWTARZANIEM

**Można odtwarzać z powtarzaniem jeden lub wszystkie utwory na płycie.**

- Aby powtarzać jeden utwór, naciskaj przycisk PROG./P-MODE /M. na urządzeniu lub na pilocie podczas odtwarzania aż do wyświetlenia migającego wskaźnika REPEAT na wyświetlaczu. Bieżący utwór będzie odtwarzany wielokrotnie aż do naciśnięcia przycisku STOP na urządzeniu lub na pilocie.
- Aby powtarzać wszystkie utwory, naciskaj przycisk PROG./P-MODE /M. na urządzeniu lub na pilocie podczas odtwarzania aż do wyświetlenia stałego wskaźnika REPEAT na wyświetlaczu. Wszystkie utwory będą odtwarzane wielokrotnie aż do naciśnięcia przycisku STOP na urządzeniu lub na pilocie.  
Aby powtarzać utwory z folderu, naciskaj przycisk PROG./P-MODE /M. na urządzeniu lub na pilocie podczas odtwarzania aż do wyświetlenia stałego wskaźnika REPEAT FOLD na wyświetlaczu. Wszystkie utwory z bieżącego folderu będą odtwarzane wielokrotnie aż do naciśnięcia przycisku STOP na urządzeniu lub na pilocie. (Ta opcja jest dostępna tylko podczas odtwarzania płyty MP3, która zawiera więcej niż jeden folder.)
- Aby anulować odtwarzanie z powtarzaniem, naciskaj przycisk PROG./P-MODE /M. na urządzeniu lub na pilocie podczas odtwarzania aż do zniknięcia wskaźnika REPEAT.

## ODTWARZANIE LOSOWE

Naciskaj przycisk PROG./P-MODE /M. na urządzeniu lub na pilocie podczas odtwarzania aż do wyświetlenia wskaźnika RAN na wyświetlaczu. Rozpocznie się odtwarzanie utworów w kolejności losowej. Aby wznowić normalne odtwarzanie, naciskaj przycisk PROG./P-MODE /M. na urządzeniu lub na pilocie aż do zniknięcia wskaźnika RAN z wyświetlacza.

## ODTWARZANIE POCZĄTKÓW UTWORÓW

Naciskaj przycisk PROG./P-MODE /M. na urządzeniu lub na pilocie podczas odtwarzania aż do wyświetlenia wskaźnika INTRO na wyświetlaczu. Odtwarzane będzie pierwsze 10 sekund każdego utworu, a następnie odtwarzacz przejdzie do następnego utworu. Aby wznowić normalne odtwarzanie, naciskaj przycisk PROG./P-MODE /M. na urządzeniu lub na pilocie aż do zniknięcia wskaźnika INTRO z wyświetlacza.

## SŁUCHANIE UTWORÓW ZAPISANYCH W PAMIĘCI USB

### OBSŁUGA USB.

1. Naciśnij przycisk SOURCE na urządzeniu lub pilocie, aby wybrać tryb „USB”.
2. Podłącz urządzenie pamięci masowej USB do portu USB na panelu przednim urządzenia. Na wyświetlaczu pojawi się liczba wszystkich utworów zapisanych w urządzeniu USB. Odtwarzanie rozpocznie się automatycznie od utworu nr 1.
3. Aby wstrzymać chwilowo odtwarzanie, naciśnij przycisk odtwarzania/pauzy na urządzeniu lub na pilocie zdalnego sterowania. Bieżący czas odtwarzania utworu będzie migał na wyświetlaczu.
4. Aby wznowić odtwarzanie, naciśnij ponownie przycisk odtwarzania/pauzy na urządzeniu lub na pilocie zdalnego sterowania.
5. Aby zatrzymać odtwarzanie, naciśnij przycisk STOP na urządzeniu lub na pilocie zdalnego sterowania. Na wyświetlaczu pojawi się liczba wszystkich utworów.
6. Aby dowiedzieć się więcej na temat tworzenia własnych list programowanego odtwarzania i odtwarzania początków utworów/losowego/z powtarzaniem, zapoznaj się z rozdziałem OBSŁUGA CD/MP3 w tej instrukcji.

### PRZESTROGA:

- ▶ Aby uniknąć zakłóceń dźwięku, zaleca się podłączanie pamięci USB bezpośrednio do urządzenia. Nie należy używać przedłużaczy do podłączania pamięci USB do urządzenia.

### OBSŁUGA MIKROFONU

Urządzenie jest wyposażone w jedno wejście 3,5 mm do podłączenia mikrofonu do karaoke. Mikrofon jest dostępny we wszystkich trybach pracy.

1. Podłącz mikrofon z wtyczką 3,5 mm do gniazda; jeśli mikrofon jest wyposażony we wtyczkę 6,3 mm, podłącz przejściówkę 3,5 mm do 6,3 mm (znajduje się w zestawie akcesoriów) i podłącz przejściówkę do urządzenia.
2. Obracaj pokrętkę VOLUME na urządzeniu lub naciskaj przyciski VOL.+ /VOL.- na pilocie, aby ustawić żądany poziom głośności.

### OBSŁUGA BLUETOOTH

1. Naciśnij przycisk SOURCE na urządzeniu lub na pilocie, aby zmienić tryb pracy na BLUETOOTH. Na wyświetlaczu pojawi się wskazanie „BT”, a wskaźnik zacznie szybko migać.
2. Włącz funkcję Bluetooth w urządzeniu, znajdź urządzenie „BLAUPUNKT MC60BT” i połącz się z nim, a następnie w razie potrzeby podaj hasło 0000. Włączony wskaźnik oznacza nawiązanie połączenia, zaś na wyświetlaczu pojawi się symbol „BT”. Naciśnij przycisk odtwarzania, aby rozpocząć odtwarzanie. Jeśli urządzenie nie może nawiązać połączenia z urządzeniem Bluetooth w ciągu 2 minut, zaś wskaźnik zacznie migać co 2 sekundy. Następnie naciśnij przycisk PAIR na urządzeniu lub na pilocie zdalnego sterowania w celu ponownego nawiązania połączenia.
3. Za pomocą elementów regulacji VOLUME +/- na urządzeniu lub pilocie zdalnego sterowania ustaw żądany poziom głośności.
4. Naciśnij przycisk PAIR na urządzeniu lub na pilocie zdalnego sterowania w celu odłączenia urządzenia Bluetooth.

**Uwaga:** zasięg roboczy interfejsu Bluetooth wynosi 10 metrów.

## DANE TECHNICZNE

### OGÓLNE

Zasilanie .....	100–240 V, 50 Hz, prąd przemienny
Pobór mocy .....	60 W
Wymiary JEDNOSTKA GŁÓWNA: .....	210 (dł.) x 268 (głęb.) x 317 (wys.) mm
GŁOŚNIK: .....	220 (dł.) x 270 (głęb.) x 317 (wys.) mm
Temperatura robocza .....	+5°C – +35°C

### ODBIORNIK

Odbierane pasmo .....	Tylko FM
Zakres częstotliwości .....	FM 87,5–108 Mhz

### ODTWARZACZ CD

Część optyczna .....	Laser, 3 wiązki
Charakterystyka częstotliwościowa .....	100 Hz – 16 kHz

### SEKCJA AUDIO

Moc wyjściowa .....	25 W x 2
---------------------	----------

### AKCESORIA

Instrukcja obsługi .....	1
Kabel zasilający.....	1
Mikrofon 6,3 mm.....	1
Prześciówka mikrofonu .....	1

**Uwaga:** powyższe dane techniczne mogą ulec zmianie ze względu na ulepszenia i zmiany konstrukcyjne.

### Informacja dla użytkowników o sposobie postępowania ze zużytym sprzętem elektrycznym i elektronicznym.



Symbol przekreślonego kołowego kontenera na odpady umieszczony na produktach informuje, że zużytego sprzętu elektrycznego i elektronicznego nie można wyrzucać wraz z odpadami komunalnymi. Wyrzucając elektrośmieci do kontenera stwarzasz zagrożenie dla środowiska. Segregując i przekazując do przetworzenia, odzysku, recyklingu oraz utylizacji zużyte urządzenia elektryczne i elektroniczne chronisz środowisko przed zanieczyszczeniem i skażeniem, przyczyniasz się do zmniejszenia stopnia wykorzystania zasobów naturalnych oraz obniżenia kosztów produkcji nowych urządzeń.

Szczegółowe informacje o najbliższym punkcie zbiórki można uzyskać bezpośrednio od sprzedawcy lub w firmie Blaupunkt Competence Centre, 2N-Everpol Sp. z o.o., ul. Puławska 403A, 02-801 Warszawa, tel. +48 22 331 9959, email: [info@blaupunkt-audio.pl](mailto:info@blaupunkt-audio.pl)



### Competence Centre Audio

2N-Everpol Sp. z o.o.

ul. Puławska 403A

02-801 Warsaw, Poland

phone: +48 22 331 99 59

e-mail: [info@everpol.pl](mailto:info@everpol.pl)

[www.blaupunkt.com](http://www.blaupunkt.com)

W przypadku pytań lub problemów  
prosimy o kontakt z naszym serwisem.

In case of questions or problems  
please contact our service.

Tel. 00 48 22 331 99 53

E-mail: [info@blaupunkt-audio.pl](mailto:info@blaupunkt-audio.pl)

Wszelkie prawa zastrzeżone. Wszystkie nazwy marek są zarejestrowanymi  
znakami towarowymi należącymi do odpowiednich podmiotów.

Dane i parametry techniczne mogą ulec zmianie bez wcześniejszego uprzedzenia.

All rights reserved. All brand names are registered trademarks of their  
respective owners. Specifications are subject to change without prior notice.

A solid blue rectangular box containing the text "Enjoy it." in a white, italicized, sans-serif font.

*Enjoy it.*