

# GRUNDIG REPARATURHELFER

**1041 W** Z-Nr. 441  
**1041 GW** Z-Nr. 448

NF-Empfindlichkeit 15 mV, Brumm 3 mV (NF-Empfindlichkeit 20 mV, Brumm 5 mV)

## AM - ZF - Abgleich 468 kHz

Bereich Drehko-Stellung	Ankopplung des Meßsenders	Abgleich	Empfindlichkeit $\mu$ V	Bemerkungen
LW eingedreht	G <sub>1</sub> EF 89 II (UF 89 II)	① und ② Maximum	1200 (1300)	mit wechselseitiger Bedämpfung 10 k $\Omega$ m + 5 nF (in Reihe) abgleichen! Trennschärfe 1:90 Bandbreite 4,5 kHz
	G <sub>1</sub> EF 89 I (UF 89 I) bzw. Kontakt 9,6	③ und ④ Maximum	13 (15)	
MW eingedreht	an Antenne	⑤ Minimum		Sperrleite ca. 1:20
1 MHz	G <sub>1</sub> EF 89 I (UF 89 I)		25 (28)	Mischempfindlichkeit

## AM - Oszillator- und Vorkreisabgleich

Bereich Frequenz Zeigerstellung	Oszillator	Vorkreis	Schwingstrom $\mu$ A	Empfindlichkeit $\mu$ V	Spiegelselektion	Bemerkungen
LW 175 kHz	⊙ Maximum	⊙ Maximum	300 ... 400 (200 ... 250)	18 (22)	1:5000	MW- und LW-Vorkreisspule sind auf einem Körper. Kern ⊙ ist daher vor dem Abgleich von Kern ⊙ zu entfernen
MW 550 kHz	⊙ Maximum	⊙ I. Maximum	280 ... 380 (200 ... 260)	16 (20)	1:600	
	⊙ Maximum	⊙ Maximum		15 (18)	1:200	

## FM - ZF - Abgleich 10,7 MHz

Meßsender-Modulation	Ankopplung des Meßsenders	Abgleich	Abgleichsanzeige	Empfindlichkeit $\mu$ V	Bemerkungen
AM, FM oder unmoduliert	G <sub>1</sub> EF 89 II (UF 89 II)	(a) Maximum	Röhrenvoltmeter an R 26	5000 (6000)	Statt Röhrenvoltmeter kann ein mA-Meter (0,1 ... 1 mA) mit R 26 in Serie geschaltet werden
AM		(b) Minimum	Outputmeter und RV an R 26		
FM					
AM, FM oder unmoduliert	G <sub>1</sub> EF 89 I (UF 89 I) bzw. Kontakt 9,6	(c) Maximum	Röhrenvoltmeter an R 26 (bei FM Outputmeter)	70 (80) (bei FM)	Mit wechselseitiger Bedämpfung 10 k $\Omega$ m + 5 nF (in Reihe) abgleichen
		(d) Maximum			
	(e) inneres Maximum				
	Drahtring über EC 92 (UC 92)	(f) Maximum			

## FM - Oszillator- und Vorkreisabgleich

Meßsender-Frequenz	Zeigerstellung	an Antennenbuchsen	Abgleich	Abgleichsanzeige	Schwingstrom $\mu$ A	Empfindlichkeit $\mu$ V	Bemerkungen
Oszillator-Ausstrahlungs-Kompensation	ca. 95 MHz	HF - RV *	(g) Minimum	< 20 mV	2,5 ... 4		* HF-Röhrenvoltmeter bis 200 MHz (100 ... 300 mV). Falls nicht vorhanden (g) nicht verändern! Abgleich mehrmals wiederholen!
91 MHz	91 MHz	Meßsender	(h) Maximum	Outputmeter			
Oszillator-Ausstrahlungs-Kompensation	ca. 95 MHz	HF - RV +	(g) Minimum	< 20 mV			
88 MHz	88 MHz	Meßsender	(i) Maximum	Outputmeter (bei AM oder ohne mod. RV an R 26)		3 (6)	
99,5 MHz	99,5 MHz		(k) Maximum			3 (6)	

Werte in ( ) nur für 1041 GW

F 450-380

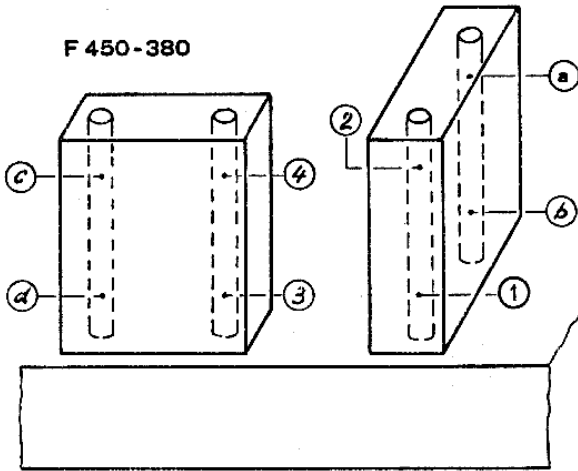

Chassis-Rückansicht

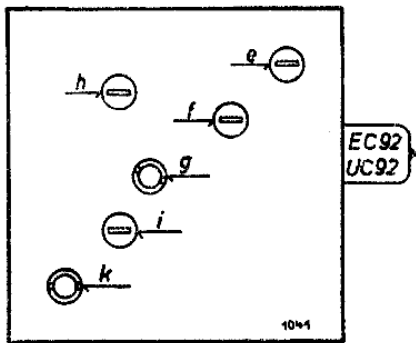

Spulenplatte von oben gesehen

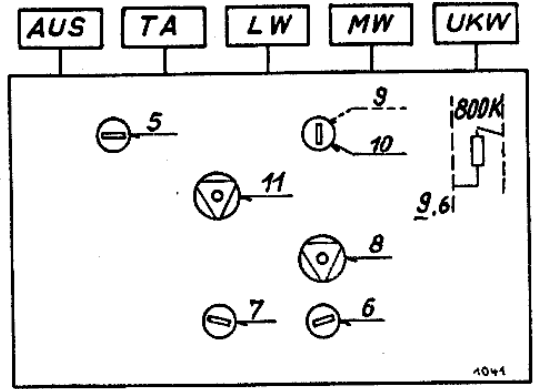

Spulensatz von unten gesehen

Netztransformator BV 78/77

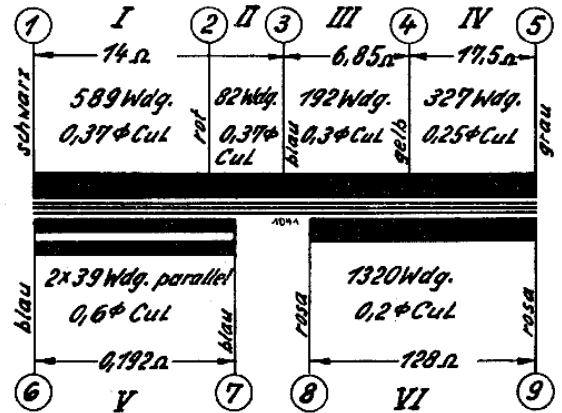

Ausgangsübertrager BV 48/71

$f_u = 90 \text{ Hz}$ ,  $f_o = 12 \text{ kHz}$

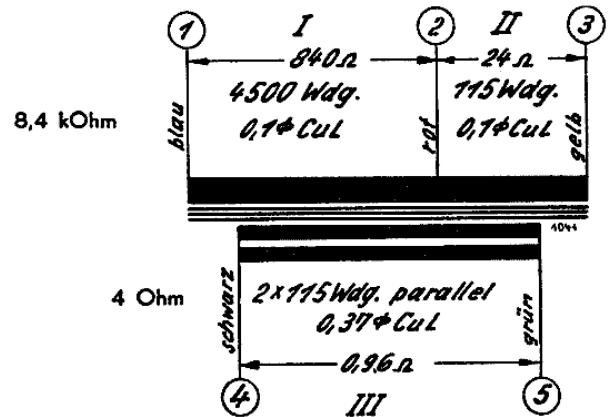

Schnurlaufführung von der Skalenseite

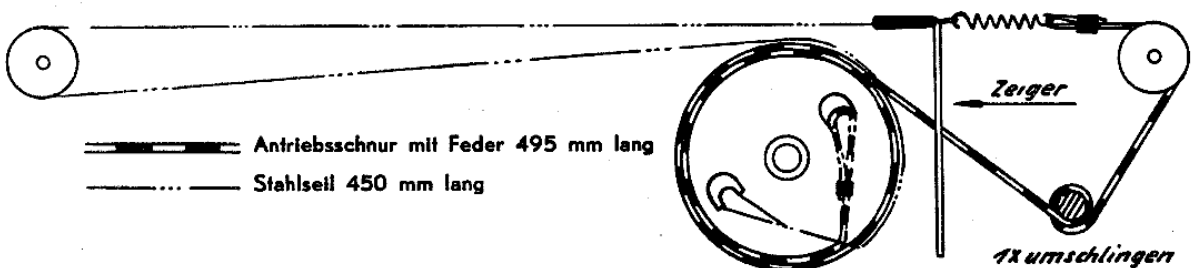

# SCHALTPLAN 1041 V

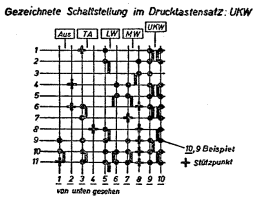
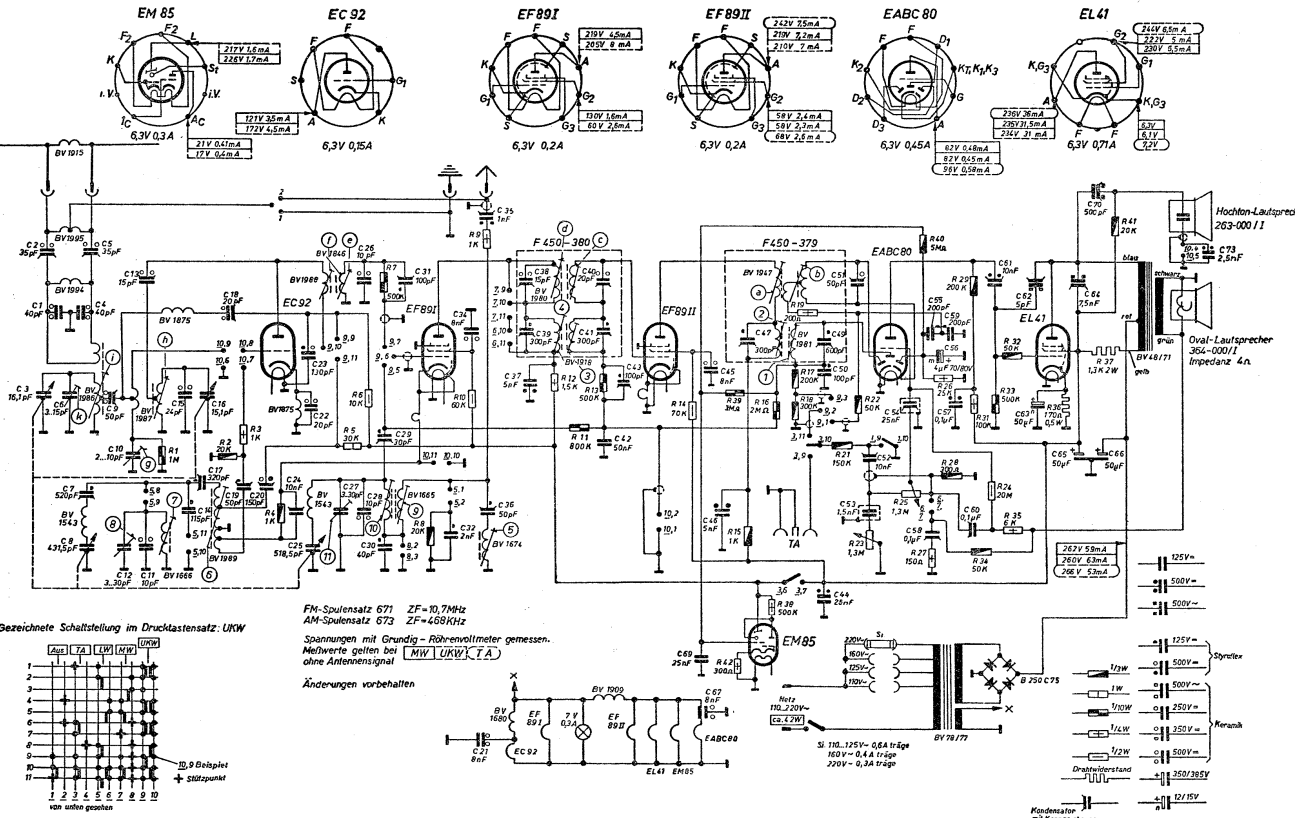

FM-Spulsensatz 671 ZF=10,7MHz  
AM-Spulsensatz 673 ZF=468KHz

Spannungen mit Grund- + Röhrenvoltmeter gemessen.  
Messwerte gelten bei  
ohne Antennensignal

Änderungen vorbehalten

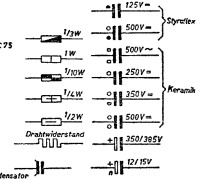
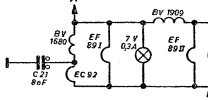

C:	3, 2, 16, 7, 8, 4, 5, 9, 10, 12, 13, 11, 15, 14, 17, 16, 18, 19, 20, 24, 23, 22, 25, 27, 26, 28, 29, 30, 31, 32, 34, 21, 35, 36, 37, 38, 39, 40, 41, 42, 43, 69, 67, 45, 46, 47	49, 50, 51, 52, 53, 54, 58, 55, 56, 59, 57, 60, 61, 62, 63, 70, 64, 65, 66,	73,
R:	1, 2, 3, 4, 5, 6, 7, 8, 9, 10, 11, 12, 13, 14, 39, 42, 15, 38, 16, 17, 18, 19, 21, 22, 23, 25, 27, 26, 28, 29, 31, 34, 24, 32, 35, 36, 41, 37,		

Kondensator  
mit Kennzeichnung  
des Außenbleches