

COMPACT DISC PLAYER

CD-200

BETRIEBSANLEITUNG



Der Blitz mit dem Pfeil an der Spitze in einem gleichschenkligen Dreieck soll den Benutzer vor nicht isolierter "gefährlicher Spannung" im Produkt warnen, die eine Stromschlaggefahr für Personen darstellen kann.



Das Ausrufezeichen in einem gleichschenkligen Dreieck soll den Benutzer auf wichtige Betriebs- und Wartungsanleitungen im mit dem Gerät mitgelieferten Text aufmerksam machen.

DEUTSCH

2 - 9

WARNUNG: Setzen Sie dieses Gerät zur Verhütung von Feuer- und Stromschlaggefahr weder Regen noch Feuchtigkeit aus.

 **SANSUI**

CD-SPIELER

BEDIENUNGSANLEITUNG

WARNUNG

UNERLAUBTES KOPIEREN VON MATERIAL, DAS DURCH DAS URHEBERRECHT GESCHÜTZT IST, KANN ALS EIN VERSTOSS GEGEN DAS GELTENDE URHEBERRECHTSGESETZ ANGESEHEN WERDEN. DER HÄNDLER HAFTET NICHT FÜR UNERLAUBTES KOPIEREN ODER ANDERE HANDLUNGEN, DIE EINE VERLETZUNG DES URHEBERRECHTS DARSTELLEN.

DAMIT DAS GERÄT SICHER UND EFFIZIENT FUNKTIONIERT

- Wählen Sie den Ort, an dem Sie das Gerät aufstellen wollen, sorgfältig aus. Setzen Sie das Gerät nicht dem direkten Sonnenlicht aus. Wählen Sie keinen Platz aus, an dem das Gerät Erschütterungen, viel Staub, Hitze, Kälte oder Feuchtigkeit ausgesetzt ist. Nicht in der Nähe magnetischer Felder, beispielsweise von Transformatoren oder Motoren, aufstellen.
- Benutzen Sie den CD-Spieler nicht an Orten mit extrem hohen bzw. niedrigen Temperaturen (unter 5 °C/ 41 F oder über 35 °C/ 95 F).
- Öffnen Sie nicht das Gehäuse. Es besteht die Gefahr eines elektrischen Schlags.
- Achten Sie darauf, daß Sie die CDs nur mit sauberen Händen anfassen. Keine CDs mit Kratzern auf der Oberfläche in den CD-Spieler legen.
- Wenn Sie das Netzkabel aus der Wandsteckdose ziehen wollen, fassen Sie bitte am Stecker an. Niemals an der Schnur ziehen.
- Wenden Sie bei der Bedienung der Schalter und Tasten keine Gewalt an.
- Ziehen Sie das Netzkabel aus der Wandsteckdose und entfernen Sie alle Kabel aus den Anschlüssen, bevor Sie das Gerät an einen anderen Ort bringen.
- Lassen Sie den Disc-Halter nicht geöffnet. Sie halten den Laser-Abtaster sauber, wenn Sie den Disc-Halter möglichst geschlossen lassen.
- Reinigen Sie das Gerät niemals mit chemischen Lösungsmitteln. Das könnte das Gehäuse angreifen. Verwenden Sie zur Reinigung ein sauberes, trockenes Tuch.
- Bewahren Sie diese Gebrauchsanweisung an einem sicheren Ort auf, so daß sie gegebenenfalls schnell zur Hand ist, wenn Sie etwas nachlesen wollen.

- Wenn das Gerät nicht ordnungsgemäß funktioniert, versuchen Sie auf keinen Fall, die Störung selbst zu reparieren. Wenden Sie sich an ein anerkanntes Kundendienstzentrum. Nicht das Gehäuse öffnen.

ACHTUNG!

DIE BENUTZUNG VON REGLERN, VERÄNDERUNGEN DER EINSTELLUNGEN ODER DIE DURCHFÜHRUNG VON VERFAHREN, DIE NICHT IN DIESER GEBRAUCHSANWEISUNG GENANNT WERDEN, KANN ZUR FOLGE HABEN, DASS SIE EINER GEFÄHRLICHEN STRALUNG AUSGESETZT WERDEN.

DER CD-SPIELER DARF NUR VON EINEM QUALIFIZIERTEN WARTUNGSTECHNIKER EINGESTELLT UND REPARIERT WERDEN.

WICHTIG

Dieser CD-Spieler wurde entwickelt, um Ihnen viele Jahre lang Freude zu bereiten. Lesen die folgende Hinweise aufmerksam durch. Sie sollen Ihnen bei der Aufstellung des Geräts behilflich sein, so daß eine optimale Leistung auf Dauer gewährleistet ist.

BEI SCHÄDEN, DIE DURCH UNSACHGEMÄSSE BENUTZUNG ODER MISSBRAUCH ENTSTEHEN, BESTEHT KEIN RECHT AUF GARANTIE FÜR DIESES GERÄT!

BATTERIE EINLEGEN

1. Entfernen Sie den Deckel des Batteriefachs.
2. Legen Sie zwei R06S (Größe AA) Batterien mit 1,5 Volt in das Batteriefach. Achten Sie auf die Polarität (+ und -).
3. Schließen Sie den Deckel des Batteriefachs.

BATTERIE ERSETZEN

Wenn die Batterien schwächer werden, verringert sich die Funktionsreichweite der Fernbedienung. Sie sollten dann neue Batterien einlegen.

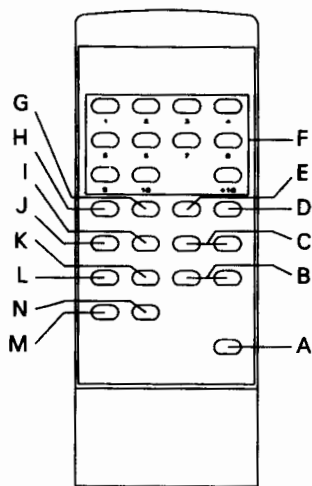

BEDIENUNGSELEMENTE DER FERNBEDIENUNG

- A. Öffnen/Schließen-Taste (OPEN/CLOSE)
- B. Suchtasten (SEARCH)
- C. Vorlauf- und Rücklaftasten (AMPS(SKIP))
- D. Stopptaste (STOP)
- E. Pausetaste (PAUSE)
- F. Zahlentasten
- G. Wiedergabetaste (PLAY)
- H. Programmieraste (PROGRAM)
- I. Auto-Space-Taste (Pausen einfügen)
- J. Zufallstaste (RANDOM)
- K. Restzeitaste (REMAIN)
- L. Intro-Taste
- M. Wiederhol-A ↔ B-Taste (REPEAT)
- N. Wiederholtaste (REPEAT)

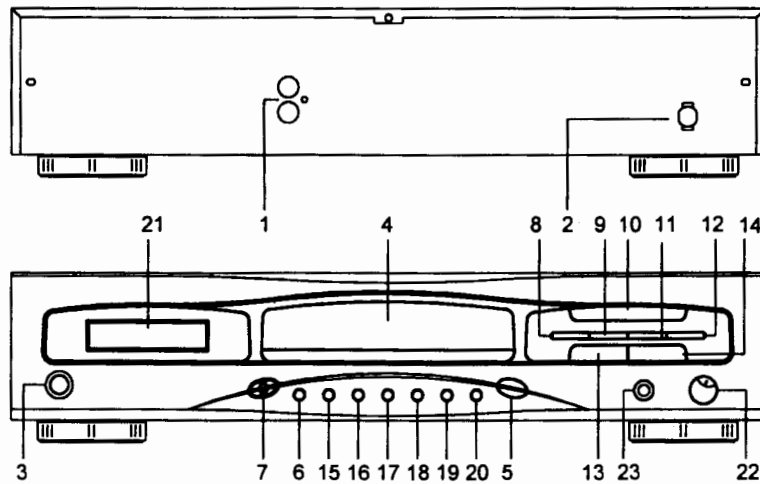

BEDIENUNGSELEMENTE DES GERÄTS

- 1. AUDIO-Ausgangsbuchse
- 2. AC Netzkabel
- 3. Ein/Aus-Schalter (POWER)
- 4. Disc-Halter
- 5. Öffnen/Schließen-Taste (OPEN/CLOSE)
- 6. AUTO SPACE-Taste
- 7. Sensor-Fernbedienung
- 8. Suchtaste (rückwärts)
- 9. Suchtaste (vorwärts)
- 10. Wiedergabetaste (PLAY)
- 11. Rücklaftaste (AMPS(SKIP))
- 12. Vorlaftaste (AMPS(SKIP))
- 13. Pausetaste (PAUSE)
- 14. Stopptaste (STOP)
- 15. Programmieraste (PROGRAM)
- 16. RANDOM-Taste
- 17. Wiederholtaste (REPEAT)
- 18. Wiederholen von A bis B-Taste (REPEAT A ↔ B)
- 19. INTRO-Taste
- 20. Restzeitaste (REMAIN) (restliche Spieldauer)
- 21. Anzeigefenster
- 22. Lautstärkeregler für Kopfhörer
- 23. Kopfhörerbuchse

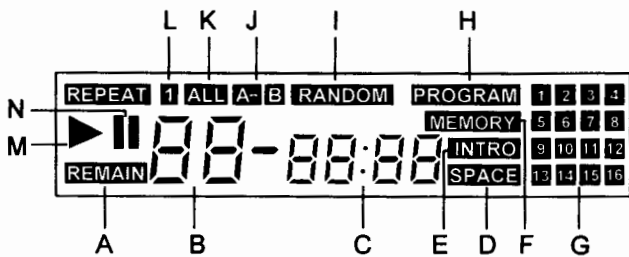

ANZEIGEFENSTER

- A. Restzeitanzeige (REMAIN)
- B. Titelanzeige (TRACK)

- C. Zeitanzeige
- D. Auto-Space-Anzeige
- E. Intro-Anzeige
- G. Indexanzeige (MUSIC CALENDAR)
- H. Programmieranzeige (PROGRAM)
- I. Zufallsanzeige (RANDOM)
- J. Wiederhol-A ↔ B-Anzeige (REPEAT A ↔ B)
- K. Wiederhol-Alle-Anzeige (REPEAT ALL)
- L. Wiederhol-1-Anzeige (REPEAT 1)
- M. Wiedergabeanzeige (PLAY)
- N. Pausenanzeige (PAUSE)

COMPACT DISCS

DER UMGANG MIT CDS

Das Gerät ist geeignet für CDs, die ein Logo wie in Abb. tragen. Andere CDs können nicht abgespielt werden.



- Legen Sie die CD stets mit dem Etikett nach oben in den Disc-Halter. Bei CDs ist jeweils nur eine Seite bespielt.
- Wenn Sie die CD aus dem Kästchen nehmen wollen, halten Sie die Mitte des Kästchens fest und nehmen die CD heraus, indem Sie sie vorsichtig an den Rändern festhalten.

a) herausnehmen

b) die richtige Art und Weise, wie Sie eine CD festhalten sollten

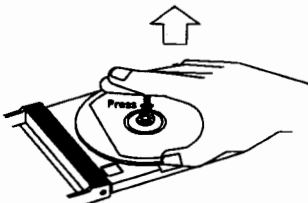

- Fingerabdrücke und Staub sollten sorgfältig mit einem weichen Tuch von der tontragenden Fläche der CD (glänzende Seite) entfernt werden. Im Gegensatz zu Schallplatten hat die CD keine Rillen, in denen sich Staub oder Schmutz sammeln können. Darum sollte das Abstauben mit einem weichen Tuch ausreichend sein, um die meisten Staubpartikel zu entfernen. Wischen Sie gerade von innen nach außen. Kleine Staubpartikel und leichte Flecken haben keinerlei Einfluß auf die Tonqualität.
- Benutzen Sie niemals chemische Reinigungsmittel, wie sie für Schallplatten benutzt werden (z.B. Sprays, Antistatik-Sprays oder Reinigungsflüssigkeit), Benzin oder Verdünner. Derartige Chemikalien würden zu irreparablen Schäden an der Plastikoberfläche der CD führen.
- Legen Sie die CDs nach dem Gebrauch zurück ins Kästchen, um zu verhindern, daß die CD Kratzer bekommt. Dadurch würde der Laser-Abtaster verspringen.
- Setzen Sie die CDs niemals längere Zeit dem direkten Sonnenlicht, einem hohen Feuchtigkeitsgrad oder hohen Temperaturen aus. Wenn die CD zu lange hohen Temperaturen ausgesetzt ist, kann sie sich verziehen.
- Beschreiben Sie niemals die Oberfläche der CD mit Kugelschreiber und bekleben Sie sie nicht mit Papier.

CDS EINLEGEN UND HERAUSNEHMEN

1. Betätigen Sie den Ein/Aus-Schalter (POWER). (Wenn der Disc-Halter geöffnet ist, schließt er sich automatisch.)
2. Drücken Sie die Öffnen/Schließen-Taste. Wenn der Disc-Halter beim Öffnen blockiert wird, stoppt er und schließt sich nach ungefähr acht Sekunden automatisch.
3. Wenn der Disc-Halter völlig geöffnet ist, nehmen Sie eine CD von 12 cm aus dem Kästchen und legen sie vorsichtig mit dem Etikett

nach oben in den Halter.

a) 12 cm disc

b) Label surface

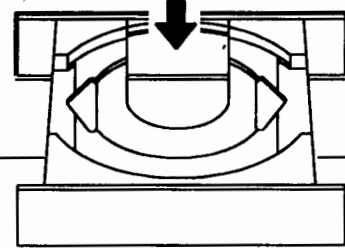
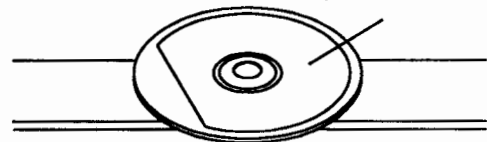

c) Disc tray

Oder Sie nehmen eine CD von 8 cm aus dem Kästchen und legen sie auf die richtige Art und Weise mit dem Etikett nach oben in die innere Vertiefung des Disc-Halters .

a) 8 cm disc

b) Label surface

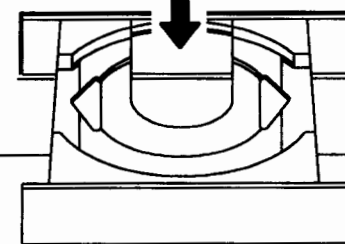
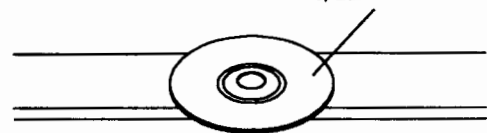

c) Disc tray

Hinweis: Legen Sie jeweils nur eine CD in den Disc-Halter. Die dem Etikett gegenüberliegende Seite enthält die Signale. Behandeln Sie die CDs sorgsam, so daß auf der Oberfläche der CD keine Fingerabdrücke erscheinen.

4. Schließen Sie den Disc-Halter, indem Sie noch einmal die Öffnen/Schließen-Taste drücken oder indem Sie die Vorderseite des Disc-Halters leicht drücken.

Wenn die CD richtig im Halter liegt, dreht sie sich nach dem Schließen des Halters automatisch. Die Gesamtanzahl der Titel wird nun gelesen.

Anschließend stoppt die CD, und auf der Titelanzeige wird statt "00" die Gesamtanzahl Titel angegeben. Die Titelanzeige geht an, und auf der Zeitanzeige wird die Gesamtspieldauer der CD in Minuten und Sekunden angegeben. Der CD-Spieler befindet sich jetzt im Bereitschaftsstand.

Wenn Sie die CD eingelegt haben, drücken Sie die Wiedergabetaste, um den Halter zu schließen und die CD vom Anfang des ersten Titels an abzuspielen.

Wenn Sie die **Pausetaste** drücken, nachdem Sie die CD eingelegt haben, schließt sich der Halter automatisch und der CD-Spieler steht auf "Pause".

CD HERAUSNEHMEN

Der Disc-Halter kann jederzeit geöffnet werden, indem die **Öffnen/Schließen-Taste** gedrückt wird. Warten Sie, bis der Disc-Halter vollständig geöffnet ist, bevor Sie die CD herausnehmen.

ACHTUNG!

- Legen Sie niemals etwas anderes als eine CD in den Halter. Andere Gegenstände können den Mechanismus beschädigen.
- Der Disc-Halter öffnet und schließt sich automatisch. Den Halter niemals gewaltsam schieben oder ziehen.
- Um zu verhindern, daß Staub und Schmutz in den Mechanismus geraten, sollte der Halter geschlossen bleiben, wenn der CD-Spieler nicht benutzt wird.
- Legen Sie niemals mehr als eine CD in den Disc-Halter.

REGLER UND BEDIENUNG

In diesem Abschnitt werden die Regler des CD-Spielers in der Reihenfolge beschrieben, in der sie gewöhnlich von Ihnen benutzt werden. Halten Sie sich Schritt für Schritt an diese Anweisungen, dann werden Sie die Bedienung des Geräts in kürzester Zeit beherrschen.

Wenn die CD auf die richtige Art und Weise eingelegt wurde, erscheinen folgende Informationen.

- a) Beispiel
- b) Auf der CD befinden sich acht Titel.

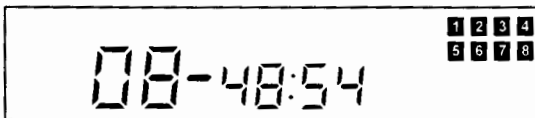

- c) Die CD hat eine Gesamtspieldauer von 48 Minuten und 54 Sekunden. Der CD-Spieler wird in den Bereitschaftsstand gesetzt.

Hinweis:

- Wenn der Disc-Halter vollständig geschlossen ist, kann es vorkommen, daß auf der Anzeige weiterhin **DISC** zu lesen ist. Das bedeutet, daß die CD nicht richtig eingelegt wurde (wahrscheinlich verkehrt herum). Öffnen Sie den Disc-Halter und überprüfen Sie, ob die CD richtig eingelegt wurde.
- Wenn der Disc-Halter beim Schließen blockiert, stoppt der Disc-Halter und öffnet sich automatisch wieder nach ungefähr acht Sekunden. Wenn dieser Fall eintritt, überprüfen Sie den Disc-Halter. Beheben Sie das Problem, bevor Sie den Halter wieder versuchen zu schließen.

NORMALE WIEDERGABE

Bevor Sie eine CD abspielen können, müssen Netzkabel und Verstärkerkabel angeschlossen sein.

1. Schalten Sie den Verstärker ein und drücken Sie die richtige Taste für die Wiedergabe der CD-Signale.
2. Drücken Sie die Ein/Aus-Schalter (POWER).

3. Drücken Sie die **Öffnen/Schließen-Taste**, um den Disc-Halter zu öffnen. Legen Sie eine CD in den Halter.
4. Drücken Sie noch einmal die **Öffnen/Schließen-Taste**, um den Disc-Halter wieder zu schließen.
5. Drücken Sie die **Wiedergabetaste**. Die **Wiedergabeanzeige** geht an. Die CD beginnt mit dem Abspielen vom Beginn des ersten Titels an. Wenn Sie mit den **Vorlauf-** oder **Rücklauf-tasten** einen anderen Titel gewählt haben, bevor Sie die **Wiedergabetaste** gedrückt haben, beginnt die Wiedergabe beim gewählten Titel, wenn die **Wiedergabetaste** gedrückt wird.
6. Wenn der letzte Titel abgespielt worden ist, nimmt der CD-Spieler wieder den Bereitschaftsstand ein.

Hinweis:

- Wenn die CD tiefe Kratzer hat oder schmutzig ist, ist es möglich, daß keine Tonwiedergabe erfolgt.
- Wenn eine CD nicht richtig zentriert ist, produziert der Mechanismus ungewöhnliche Geräusche. Die Benutzung solcher CDs sollte vermieden werden.

Normale Wiedergabe

Schalten Sie das Gerät an. Auf der **Titelanzeige** erscheint fünf Sekunden lang "00".



Wenn sich im Disc-Halter keine CD befindet, erscheint auf der Anzeige **DISC**. Wenn sich eine CD im Disc-Halter befindet, erscheinen die Gesamtzahl aller Titel und die gesamte Spieldauer.

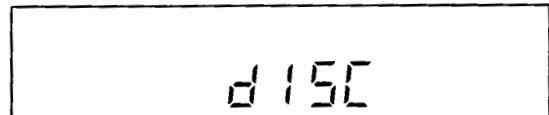

Einlegen einer CD

Drücken Sie die **Öffnen/Schließen-Taste** (OPEN/CLOSE). Auf der Anzeige erscheint **OPEN**.

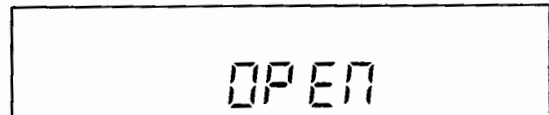

Start der Wiedergabe

Drücken Sie auf die **Wiedergabetaste** (PLAY). Die Wiedergabe wird gestartet, und auf der **Titelanzeige** erscheint 01. Die **Zeitanzeige** gibt an, wieviel von einem Titel bereits abgespielt worden ist. Die **Indexanzeige** gibt die Gesamtzahl der Titel auf der CD an.



Stoppen der Wiedergabe

Drücken Sie auf die **Stoptaste** (STOP). Die Wiedergabe wird beendet.

Die Wiedergabeanzeige erlischt und auf der Titelanzeige erscheint die Gesamtzahl der Titel. Die Indexanzeige gibt die Gesamtzahl der Titel auf der CD an und auf der Zeitanzeige erscheint die gesamte Spieldauer der CD.

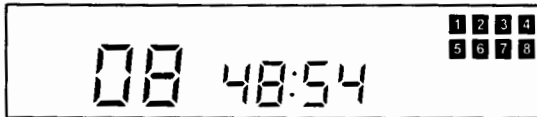

Pausebetrieb des CD-Spielers

Drücken Sie auf die Pausetaste (PAUSE). Die Pausenanzeige leuchtet auf. Wenn Sie noch einmal auf die Pausetaste oder wenn Sie auf die Wiedergabetaste drücken, wird die Wiedergabe an der Stelle des Titels fortgesetzt, wo sie unterbrochen wurde. Die Pausenanzeige erlischt wieder.

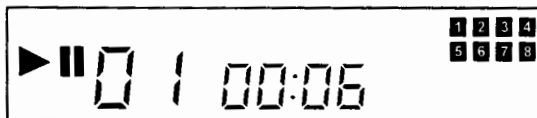

Titelwahl

Mit der Vorlauf- und Rücklaftaste (▶▶ / ◀◀) können Sie einen Titel wählen. Die Nummer des gewählten Titels erscheint auf der Titelanzeige.

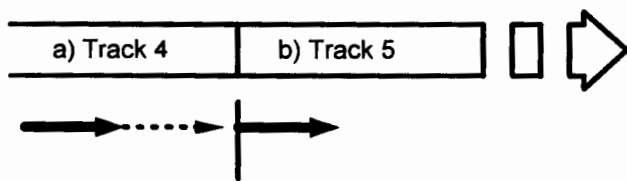

Vorlauf zum nächsten Titel

Beispielsweise können Sie zum Beginn von Titel 5 springen, wenn Sie gerade Titel 4 abspielen.

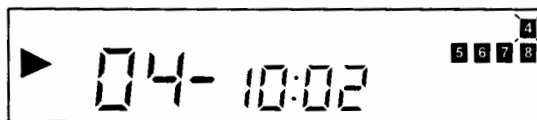

c) Drücken Sie einmal auf die Vorlaftaste (▶▶).



d) Die Wiedergabe von Titel 5 startet.

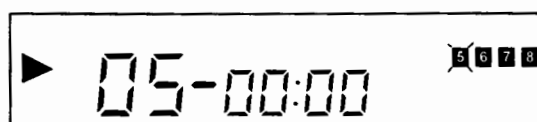

Sobald Sie die Vorlaftaste (▶▶) drücken, springt der CD-Spieler zum Anfang des darauffolgenden Titels. Wenn Sie die Vorlaftaste (▶▶) festhalten, springt der CD-Spieler Titel für Titel bis ans Ende der CD. Suchen Sie den Titel, den Sie hören wollen. Auf diese Art und Weise können Sie bis zum letzten Titel vorlaufen lassen. Sobald der Anfang des letzten Titels erreicht ist, wird dieser abgespielt, und der CD-Spieler springt nicht weiter vorwärts, auch nicht, wenn Sie die Vorlaftaste (▶▶) weiterhin drücken.

Rücklauf zum vorigen Titel

Beispielsweise können Sie zum Beginn von Titel 3 springen, wenn Sie gerade Titel 4 abspielen.

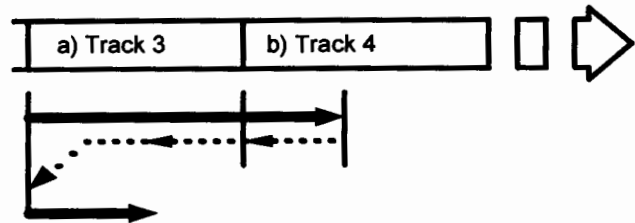

c) Drücken Sie einmal auf die Rücklaftaste (◀◀), und der CD-Spieler springt an den Anfang des laufenden Titels. Drücken Sie noch einmal auf die Rücklaftaste (◀◀), und der CD-Spieler springt an den Anfang des vorigen Titels.

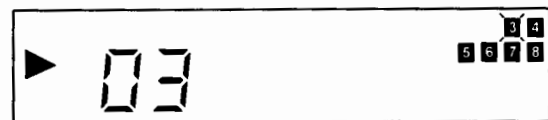
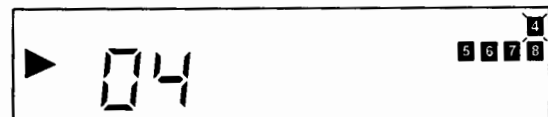
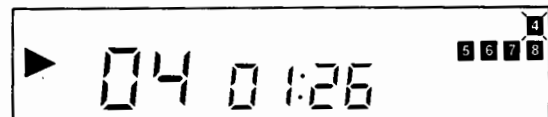

Schnellsuchlauf

Wenn Sie auf die Vorlauf- oder Rücklaftaste (▶▶ or ◀◀) drücken, während die CD abgespielt wird, betätigen Sie somit den Schnellsuchlauf.

- Während der Wiedergabe Wenn Sie auf die Vorlauf- oder Rücklaftaste (▶▶ or ◀◀) drücken, während die CD abgespielt wird, wird die CD in

erhöhtem Tempo abgespielt, wobei die Lautstärke auf ein Viertel der normalen Lautstärke reduziert wird.

- Im Pausenstand

Wenn Sie auf die **Vorlauf-** oder **Rücklauf**taste (▶▶ or ◀◀) drücken, während der CD-Spieler im Pausenstand ist, ist kein Ton zu hören.

Wiedergabe der restlichen Spieldauer

Wenn Sie einmal auf die **Restzeittaste** (REMAIN) drücken, während eine CD abgespielt wird, leuchtet die **Restzeitanzeige** auf, und die restliche Spieldauer des Titels wird auf der **Zeitanzeige** angegeben. Wenn Sie zweimal auf die **Restzeittaste** drücken, leuchtet die **Restzeitanzeige** auf, und die restliche Spieldauer der gesamten CD wird auf der **Zeitanzeige** angegeben. Wenn Sie noch einmal auf die **Restzeittaste** drücken, wird auf der **Zeitangabe** wieder angegeben, wieviel von einem Titel bereits abgespielt worden ist.

Hinweis:

Die Restzeitfunktion ist für 32 Titel berechnet. Wenn eine CD mehr als 32 Titel enthält, und Sie wollen die restliche Spielzeit eines Titels wissen, der eine höhere Nummer hat, erscheint auf der **Zeitanzeige** "nn:nn".

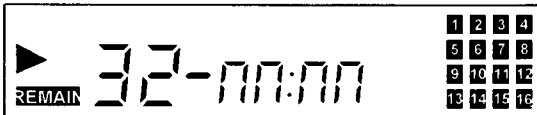

Programmspeicherung

Sie können, während eine CD abgespielt wird, kein eigenes Programm zusammenstellen. Vor dem Speichern müssen Sie erst mit der **Stoptaste** die Wiedergabe beenden.

Programmierung

1. Drücken Sie auf die **Stoptaste**.
2. Drücken Sie auf die **Programmiertaste** (PROGRAM). Die **Speicheranzeige** (MEMORY) leuchtet auf, auf der **Titelanzeige** erscheint "00" und auf der **Zeitanzeige** "P:01". Suchen Sie den gewünschten Titel mit Hilfe der **Vorlauf-** oder **Rücklauf**taste (▶▶ or ◀◀). Der erste gewünschte Titel ist jetzt gespeichert.
3. Drücken Sie auf die **Programmiertaste**, um den nächsten Titel zu speichern. Auf der **Titelanzeige** erscheint "00" und auf der **Zeitanzeige** "P:02". Suchen Sie den gewünschten Titel mit Hilfe der **Vorlauf-** oder **Rücklauf**taste (▶▶ or ◀◀). Der zweite gewünschte Titel ist jetzt gespeichert.
4. Auf diese Art und Weise können Sie bis zu sechzehn gewünschte Titel programmieren. Wenn Sie mehr als sechzehn Titel speichern wollen, erscheinen die restlichen Titel nicht auf der **Indexanzeige**.

Hinweis:

- Auf der **Indexanzeige** wird die Gesamtzahl der Titel abgebildet. Sobald ein Titel beendet ist, erscheint die jeweils niedrigere Anzahl auf der **Indexanzeige**.
- Wenn Sie Ihre Programmierung ändern möchten, müssen Sie die **Stoptaste** bedienen und erneut programmieren (wie in den Punkten 2 bis 4 beschrieben).

- a) Beispiel: Sie möchten erst Titel 5, dann Titel 2 und anschließend

Titel 8 hören.

- b) Speichern Sie den ersten Titel, indem Sie mit der **Vorlauf**taste (▶▶) zu Titel 5 springen.

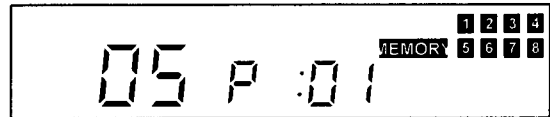

- c) Drücken Sie die **Programmiertaste**, und suchen Sie mit der **Rücklauf**taste (◀◀) Titel 2.

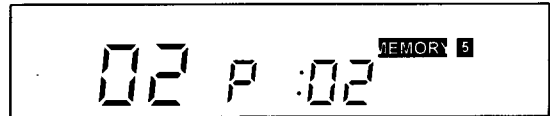

- d) Drücken Sie die **Programmiertaste**, und suchen Sie mit der **Vorlauf**taste (▶▶) den dritten gewünschten Titel, Titel 8.

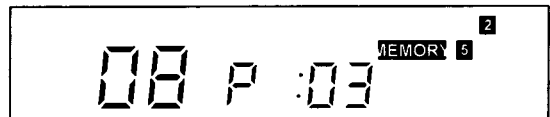

- e) Drücken Sie auf die **Wiedergabetaste**.



- f) Die Titel werden in der von Ihnen gespeicherten Reihenfolge abgespielt, das heißt, es fängt bei Titel 5 an.



Programm-wiedergabe

1. Drücken Sie die **Wiedergabetaste**. Die **Wiedergabeanzeige** leuchtet auf.
2. Die Wiedergabe startet beim zuerst gespeicherten Titel.
3. Wenn alle gespeicherten Titel abgespielt worden sind, wird auf der **Titel-** und auf der **Zeitanzeige** die gesamte Spieldauer angezeigt.

Inhaltswiedergabe des Programms

1. Drücken Sie, während die CD abgespielt wird, einmal auf die **Stoptaste**.
2. Drücken Sie auf die **Programmiertaste**. Alle Titelnummern, die Sie programmiert haben, erscheinen dann automatisch in der gespeicherten Reihenfolge auf der **Indexanzeige**.

Speicher löschen

1. Drücken Sie während der Programm-wiedergabe einmal auf die **Stoptaste**, um den CD-Spieler in den **Bereitschaftsstand** (Standby) zu schalten.

2. Drücken Sie einmal auf die **Öffnen/Schließen-Taste** (OPEN/CLOSE). Dadurch wird der Speicher gelöscht. Der CD-Spieler bleibt im Bereitschaftsstand.

Hinweis:

Der Speicher wird auch gelöscht, wenn Sie den CD-Spieler ausschalten.
Wiederholungsfunktion

Sie können die **Wiederholtaste** (REPEAT) benutzen, um einen Titel, alle Titel oder alle programmierten Titel wiederholen zu lassen.

Wiederholung eines Titels

1. Drücken Sie einmal auf die **Wiederholtaste**. Die **Wiederhol-1-Anzeige** (REPEAT 1) leuchtet auf.
2. Suchen Sie mit der **Vorlauf- oder Rücklaftaste** (▶▶ or ◀◀) den gewünschten Titel. Die Titelnummer erscheint auf der Anzeige.
3. Drücken Sie die **Wiedergabetaste**. Die **Wiedergabeanzeige** leuchtet auf.
4. Der gewünschte Titel wird in seiner vollen Länge wiedergegeben. Danach springt der CD-Spieler automatisch zum Anfang dieses Titels und wiederholt ihn. Der Titel wird solange wiederholt, bis Sie die **Stoptaste** drücken.
5. Wenn Sie die **Wiederholtaste** während der Wiedergabe zweimal drücken, wird die **Wiederholungsfunktion** ausgeschaltet, und die **Wiederhol-1-Anzeige** erlischt. Die CD wird von der Stelle an weiter abgespielt.
6. Wenn der letzte Titel abgelaufen ist, stoppt der CD-Spieler, und die **Wiedergabeanzeige** erlischt.

Wiederholung aller Titel

1. Drücken Sie zweimal auf die **Wiederholtaste**. Die **Wiederhol-Alle-Anzeige** (REPEAT ALL) leuchtet auf.
2. Drücken Sie die **Wiedergabetaste**. Die **Wiedergabeanzeige** leuchtet auf.
3. Alle Titel der CD werden abgespielt. Wenn der letzte Titel abgelaufen ist, springt der CD-Spieler automatisch zum Anfang des ersten Titels und wiederholt ihn. Die gesamte CD wird solange wiederholt, bis Sie die **Stoptaste** drücken.
4. Wenn Sie die **Wiederholtaste** während der Wiedergabe noch einmal drücken, wird die **Wiederholungsfunktion** ausgeschaltet, und die **Wiederhol-Alle-Anzeige** erlischt. Die CD wird von der Stelle an normal abgespielt.
5. Wenn der letzte Titel abgelaufen ist, stoppt der CD-Spieler, und die **Wiedergabeanzeige** erlischt.

Die Wiederhol-A↔B-Funktion

Mit dieser Funktion können Sie einen Teil der CD (von Punkt A bis Punkt B) wiederholt abspielen lassen.

1. Drücken Sie beim gewünschten Startpunkt **A** auf die **A↔B-Taste**. Die **Wiederhol-A↔B-Anzeige** (REPEAT A↔B) leuchtet auf. Der Startpunkt **A** ist nun gespeichert.

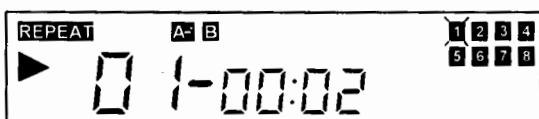

2. Drücken Sie beim gewünschten Endpunkt **B** noch einmal auf die

A↔B-Taste. Der Endpunkt **B** ist nun ebenfalls gespeichert. Der Teil der CD zwischen **A** und **B** wird jetzt wiederholt abgespielt.

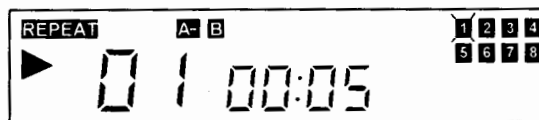

3. Die **A↔B-Funktion** wird aufgehoben, indem Sie noch einmal auf die **A↔B-Taste** oder auf die **Wiederholtaste** drücken.

Zufallsauswahl (RANDOM)

Der CD-Spieler kann alle Titel in beliebiger Reihenfolge abspielen.

1. Drücken Sie auf die **Zufallstaste**.
2. Drücken Sie auf die **Wiedergabetaste**. Während der CD-Spieler die Reihenfolge wählt, erscheint auf der Anzeige "11".

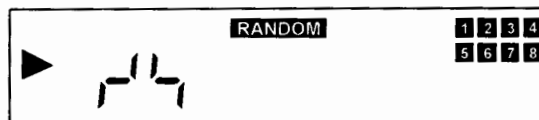

3. Sobald der CD-Spieler einen Titel gewählt hat, wird dieser Titel abgespielt.



Hinweis:

Wenn Sie während der Wiedergabe auf die **Zufallstaste** drücken, werden die Titel der CD ab dem Titel, der zu dem Zeitpunkt abgespielt wird, in beliebiger Reihenfolge abgespielt.

Auto-Space

Sie können zwischen jedem gewählten Titel eine zusätzliche Pause von vier Sekunden einfügen. Das ist praktisch, wenn Sie mit einem Kassettendeck von der CD etwas aufnehmen wollen.

1. Drücken Sie auf die **Wiedergabetaste**, damit die CD abgespielt werden kann.
2. Drücken Sie auf die **Auto-Space-Taste**, um eine Pause von vier Sekunden zwischen jedem Titel einzufügen. Es leuchtet die **Auto-Space-Anzeige** auf.

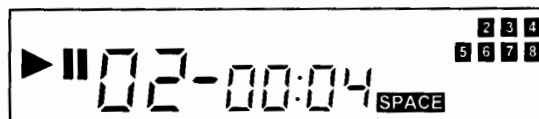

3. Sie heben die **Auto-Space-Funktion** auf, indem Sie noch einmal auf die **Auto-Space-Taste** oder auf die **Stoptaste** drücken. Die **Auto-Space-Anzeige** erlischt.

Hinweis:

Am Anfang des ersten Titels wird keine Pause von vier Sekunden eingefügt.

Intro-Funktion

Mit dieser Funktion können Sie die ersten zehn Sekunden eines jeden

Titels anhören.

1. Drücken Sie auf die Intro-Taste. Die Wiedergabe- und die Intro-Anzeige leuchten auf.

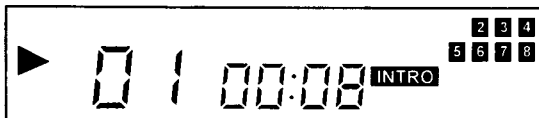

2. Sie können die Intro-Funktion auch benutzen, wenn die Zufallsauswahl und die Wiederhol-Alle-Funktion aktiviert sind.



3. Sie können die Intro-Funktion auch benutzen, wenn die Programmierfunktion aktiviert ist.

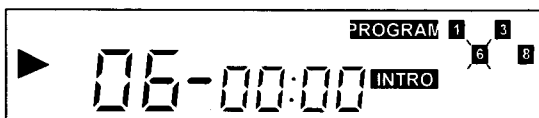

4. Sie heben die Intro-Funktion auf, indem Sie noch einmal auf die Intro-Taste drücken.

Elf Zahlentasten - ausschließlich auf der Fernbedienung
Mit den Zahlentasten können Sie einen Titel wählen. Sie brauchen dann nur die entsprechende Titelnummer einzugeben.

Titel 1 bis 10
Beispiel: Sie möchten gern Titel 4 hören.

HINWEISE ZUR STÖRUNGSSUCHE

Wenn Sie die Anweisungen befolgt haben, und der CD-Spieler trotzdem nicht ordnungsgemäß funktioniert, suchen Sie das SYMPTOM in der ersten Spalte. Anhand der Spalten MÖGLICHE URSACHEN und LÖSUNG können Sie das Problem lokalisieren und lösen.

Das Gerät läßt sich durch Schalten des Ein/Aus- Schalters (POWER) nicht einschalten.	Der Netzstecker ist nicht richtig in der Steckdose.	Netzstecker fest in die Steckdose stecken.
Der Abspielvorgang beginnt nicht.	Die CD ist falsch herum eingelegt worden.	Die CD mit dem Etikett nach oben einlegen.
	Die CD ist schmutzig.	Die CD reinigen.
Kein Ton.	Das Ausgangskabel ist falsch angeschlossen.	Die Ausgangskabel richtig anschließen.
	Der Verstärker arbeitet nicht einwandfrei.	Kontrollieren Sie, ob der Verstärker richtig eingestellt ist.
Tonaussetzer.	Der CD-Spieler ist Erschütterungen oder Stößen ausgesetzt.	Stellen Sie den CD-Spieler an einem geeigneteren Platz auf.
Die programmierte Wiedergabe wird nicht aktiviert.	Der CD-Spieler ist auf normale Wiedergabe geschaltet.	Drücken Sie auf die Stopptaste, und programmieren Sie dann die gewünschten Titel.
Brummen.	Lockere Kabelanschlüsse.	Kontrollieren Sie, ob alle Kontakte richtig miteinander verbunden sind.

Drücken Sie auf die 4. Auf der Anzeige erscheint "4", und die Wiedergabeanzeige leuchtet auf.

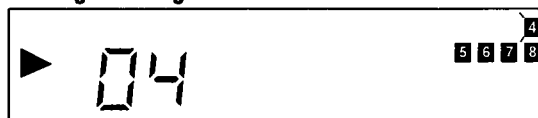

Titel 11 und höher
Beispiel: Sie möchten gern Titel 14 hören.

1. Drücken Sie auf die +10-Taste.



2. Drücken Sie dann auf die 4. Auf der Anzeige erscheint "14", und die Wiedergabeanzeige leuchtet auf.

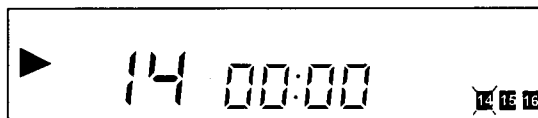
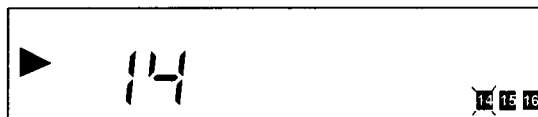

SANSUI ELECTRIC CO., LTD.
TOKYO, JAPAN

412-02
IM-CD200-G