

# TELEFUNKEN



**СТЕРЕОМАГНИТОЛА С CD**  
**CD RADIO PLAYER**  
**TF-CSRП3480**

**Instruction manual**  
**Руководство по**  
**эксплуатации**



# Instruction manual

## Dear customer!

Thank you for purchasing our product. For safety, it is strongly recommended to read this manual carefully before connecting, operating and/or adjusting the product and keep the manual for reference in future.

## Description

### Front panel

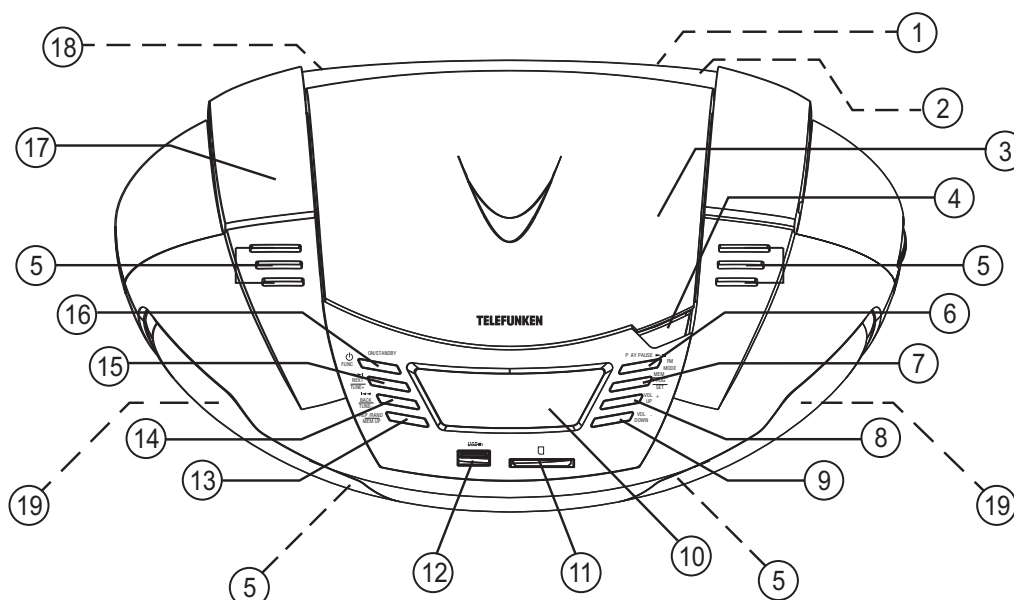

- |   |   |
|---|---|
| 1. Headphone/Earphone socket (Back panel) | 12. USB drive slot                          |
| 2. AUX input (Back panel)                 | 13. REPEAT/RANDOM/MEM.UP button             |
| 3. CD door                                | 14. BACK/TUNE- button                       |
| 4. CD door finger grip                    | 15. NEXT/TUNE+ button                       |
| 5. Tweeter speakers (x4)                  | 16. ON/STANDBY/FUNCTION button              |
| 6. PLAY/PAUSE/FM MODE button              | 17. Handle                                  |
| 7. STOP/MEM./PROG./CLOCK SET button       | 18. AC socket (back panel)                  |
| 8. VOLUME UP button                       | 19. Main speakers (Left and Right)          |
| 9. VOLUME DOWN button                     | 20. Battery saver (ON/OFF) switch           |
| 10. LCD digital display                   | 21. Telescopic antenna                      |
| 11. SD card slot                          | 22. Battery door compartment (Bottom panel) |

## Utilization of the product

If you want to dispose of this product, do not mix it with general household waste. There is a separate collection system for used electronic products in accordance with legislation that requires proper treatment, recovery and recycling.

Please contact your local authorities for the correct method of disposal. By doing so, you will ensure that your disposed product undergoes the necessary treatment, recovery and recycling and thus prevent potential negative effects on the environment and human health.

## Important safeguards

- The instruction manual contains important operating and maintenance instructions. For your safety, it is necessary to refer to the manual. Keep the manual for future use.
  - Do not hit or drop the unit.
  - Do not expose the unit to vibration, direct sunlight, too high or low temperatures or humidity.
  - Do not disassemble the unit yourselves. Refer servicing to qualified service personnel

**All the illustrations in this manual are schematic images, which may differ from actual objects.**

## Power supply

### Battery operation

- Open the battery compartment cover.
  - Insert 6 x UM-2/LR14 batteries. Please observe correct battery polarities or the set will not work.
  - Close the battery compartment cover.
-  This unit has a battery saver function.

If you wish to preserve the battery life use the switch (#20). The unit will not use the battery power which will enhance battery life. Please note that in this mode time settings and radio presets will be lost.

### AC operation

- Before the first connecting of the appliance check that voltage indicated on the rating label corresponds the mains voltage in your home.
- Plug the corresponding end of cord into the AC socket on the rear of the set.
- Insert the plug into power supply.

#### Caution:

- When the set is only used with AC or is not used for 2 weeks or more, please remove the batteries, to avoid damage to the set from leakage of batteries.
- Always switch off the unit when not in use.
- Always unplug the appliance from power supply, when not using the device for a long time.

## General operations

### Digital clock

This unit has a built-in digital clock which is displayed when the set is in the standby mode.

- Switch the unit to standby mode.
- Press and hold CLOCK SET, the display will show blinking 12 or 24 hour indications.
- Press TUNE+/- to choose and press CLOCK SET to confirm your selection.
- Press TUNE+/- repeatedly to set correct hour, confirm by pressing CLOCK SET. Follow the same procedure for minute setting.

### Electronic volume control

- This unit uses an electronic volume control. To increase or decrease the loudness of unit, press respectively VOLUME UP/VOLUME DOWN buttons.

# Instruction manual

## Radio operation

- Press the ON/STANDBY button to switch the unit on.
- Press the FUNCTION button repeatedly until the display shows FM.
- To improve radio reception, adjust the unit position. To further enhance reception, extend the telescopic antenna found at the rear of the unit.
- After tuning into a desired station, use FM MODE button to select MONO/STEREO mode. In cases of poor reception we recommend to use the MONO mode for better sound clarity.

### Automatic scan and store

- Press and hold FM MODE, the unit will automatically scan all stations and store the first 30 found stations into the memory presets.

### Manual frequency adjustment

- Press and quickly release the TUNE+ or TUNE- buttons to manually adjust the radio frequency one step at a time.
- When the desired station is found, it can be saved into one of the MEMORY positions. See "Radio memory" section for further details.

### Automatic frequency adjustment

- Press and hold the TUNE+ or TUNE- buttons to automatically seek the next available radio frequency.
- When the desired station is found, it can be saved into one of the MEMORY positions. See "Radio memory" section for further details.

### Radio memory

- After tuning into a desired station, it can be stored into one of the 30 available memory positions.
- Short press the MEM./PROG. button to go to memory setting mode.
- Press and release the MEM UP button to choose the desired memory storage position

you would like to store into (up to 30).

- Short press MEM./PROG. again to confirm selection. The display will stop flashing.

### Recalling a saved memory station

- Press MEM UP button to find a saved memory position.
- To erase a saved radio station, simply replace it with a new station in the same memory position.

## Compact disc operations

### Insertion and removal of discs

- When opening the CD-door, always ensure the disc is not in motion (not spinning) when you open the CD-door. Always press STOP button to stop the disc spinning first.
- Place a CD into the compartment with the label-side (printed side of disc) facing upwards. Press down in the center part of disc until the disc "locks" onto the center spindle.
- When the CD has been placed onto the center spindle, gently lower the CD-door downwards until it locks shut. The CD is now ready to be played.
- To remove a disc, follow the same procedure as described above, except to remove the CD instead of inserting it into the compartment, by placing one finger at the middle of disc (center spindle) & the other at the edge of the disc & gently pulling upwards.  Please make sure to always fold down the handle before opening the CD door.
- Press CD button to enter CD mode.
- Put a disc into the CD compartment and close the CD door.
- The display will indicate "READ" for a few seconds and then start to play the first track.
- The display will indicate the current track number and playback time.

### General operation

- Set FUNCTION switch to CD position.
- Put a disc into the CD compartment and

close the CD door.

- The LCD display will show the total number of tracks after a few second.

## Play/pause mode

- Press PLAY/PAUSE button to pause at any track when playing. Press PLAY/PAUSE button again to resume playing.
- To stop the disc, press STOP button. If you press PLAY/PAUSE button now the playback will start from first track.

## Skip and search mode

- Press NEXT button once to skip to the next track.
- Press BACK button once to skip back to previous track.
- Press and hold BACK and NEXT buttons to start fast backward or forward playback until you find the passage to play from.

## Repeat mode

- Press REPEAT button once for single track repeat playing.
- Press REPEAT button twice for repeat playback of current folder (if the disc contains folders).
- Press REPEAT button again for all tracks repeat playing.
- To cancel repeat play, press REPEAT button once again.

## Program mode

- Up to 20 CD tracks or 99 MP3 tracks can be programmed for disc play in any order, including one and the same track. Before use, be sure to press STOP button.
- Press and hold PROGRAM button, the memory position number will show on the display.
- Select a desired track by using BACK and NEXT buttons.
- Press PROGRAM to confirm.
- Repeat the two last steps as described above to enter additional memories into the program if necessary.

- When all the desired tracks have been programmed, press PLAY/PAUSE button to play the disc or other storage device in the order you have programmed.

- To stop, press STOP button.

 The program memory will be cleared only when the CD compartment is opened or turn off the CD or power supply.

- To turn off the CD player set FUNCTION switch to OFF position.

 Good quality sound is guaranteed only when playing licensed discs.

## USB/SD operation

- This unit is equipped with a USB socket which can accept and play MP3 files stored on standard USB flash (compatible with USB version 1.1 & 2.0) up to 16 GBs.
- To use USB drives for MP3 playback insert the USB drive into the USB-port and press FUNCTION button to USB/SD position.
- If MP3 files are found the set will start playback of the first file.

- Playback control is same as for MP3 discs.

 Always switch off the unit or change mode to "CD" or "RADIO" before removing a USB flash drive to prevent damage to your USB device.

**Attention:** Although this product is fully compatible with USB 1.1 & 2.0 standard formats, a small percentage of USB flash drives might not be readable, due to those device manufacturers non-compliance with the full (official) USB standards.

 It may take up to 60 seconds to open and verify a large USB drive/SD card with many files.

## General USB/SD notes

 According to the USB 1.1/2.0 Standard, usage of a USB device with power current consumption exceeding 500 mA is not recommended without supplementary power supply. Failure to use supplementary power for

# Instruction manual

---

connected USB drives with power consumption exceeding this value as well as defective USB drives may cause mechanical or thermal changes of elements of this unit as well as failure of internal elements of the USB port. Such damages are not warranty cases.

Warning: usage of external USB drives containing BIN files in the root directory may cause malfunction of the unit or damage to the software.

- This unit is equipped with a USB socket that can accept and play MP3 files stored on standard USB flash (2.0 version)/SD cards up to 16 GB.
- FAT and FAT32 file system is supported by this unit.

## AUX jack

You can connect the audio output of an external device to this unit, to listen to the sound of that device through the speakers of this unit.

- To connect an external audio device, please use a standard audio cable with 3.5-mm-to-3.5 mm plugs (not included) to connect the headphone out or audio line-out of the external device to the AUX input socket of this unit.
- Press FUNCTION button repeatedly to select AUX mode; AUX icon will be displayed.
- Turn on the external device. You cannot control playback with the buttons of this unit except adjusting the volume.

## Maintenance and care

Switch off the appliance, unplug from the power supply. The outside of the appliance can be cleaned with a slightly damp cloth.

## Accessories

Radio player	1 pc
AC adaptor	1 pc
Instruction manual	1 pc
Warranty card	1 pc
Consumer information	1 pc

## Specifications

Supported formats	CDDA/MP3
Supported storage	CD/CD-R/CD-RW/USB/SD
Nominal voltage	220 V, 50 Hz
Battery power supply	DC 9 V (1.5 V x 6 batteries UM2/LR14)
Nominal power consumption	22 W
Output power, RMS	2 x 3 W
FM frequency range	87.5 - 108 MHz
Net weight	1.65 kg
Unit dimension	330 mm x 116 mm x 224 mm

Specifications and functions are subject to change without notice. It is connected with continual improvement of the device.



# Instruction manual

---



# Руководство по эксплуатации

## Уважаемый покупатель!

Благодарим Вас за покупку нашего изделия. Чтобы понять, как правильно и безопасно пользоваться Вашей моделью изделия, рекомендуется тщательно изучить настоящее руководство перед включением, регулировкой и эксплуатацией изделия. Сохраняйте руководство для использования в будущем.

## Описание

### Верхняя панель

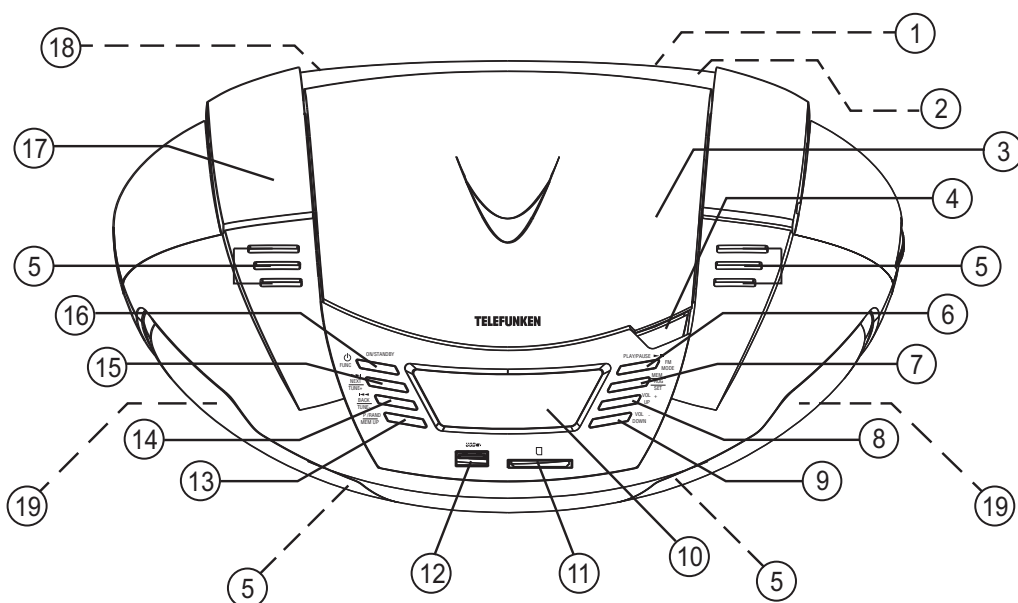

- |   |   |
|---|---|
| 1. Разъем для наушников (Задняя панель) | 12. USB-порт                            |
| 2. Вход AUX (Задняя панель)             | 13. Кнопка REPEAT/RANDOM/MEM.UP         |
| 3. Отсек для CD                         | 14. Кнопка BACK/TUNE-                   |
| 4. Углубление для открытия отсека CD    | 15. Кнопка NEXT/TUNE+                   |
| 5. Дополнительные динамики (x4)         | 16. Кнопка ON/STANDBY/FUNCTION          |
| 6. Кнопка PLAY/PAUSE/FM MODE            | 17. Ручка                               |
| 7. Кнопка STOP/MEM./PROG./CLOCK SET     | 18. Разъем для адаптера (задняя панель) |
| 8. Кнопка VOLUME UP                     | 19. Основные динамики (левый и правый)  |
| 9. Кнопка VOLUME DOWN                   | 20. Рычаг сбережения батарей (ON/OFF)   |
| 10. Цифровой ЖК-дисплей                 | 21. Телескопическая антенна             |
| 11. Разъем для карты памяти SD          | 22. Отсек для батарей (Нижняя панель)   |

# Руководство по эксплуатации

## Утилизация изделия

Если вы желаете утилизировать данное изделие, не выбрасывайте его вместе с обычным бытовым мусором. Существует отдельная система сбора использованных электронных изделий в соответствии с законодательством, которая предполагает соответствующее обращение, возврат и переработку.

Обращайтесь в органы местного управления за инструкциями по правильной утилизации продукта. Тем самым Вы обеспечите утилизацию Вашего изделия с соблюдением обязательных процедур по обработке, утилизации и вторичной переработке и, таким образом, предотвратите потенциальное негативное воздействие на окружающую среду и здоровье людей.

## Меры безопасности

- В руководстве присутствуют важные указания по эксплуатации и уходу. Перед использованием устройства ознакомьтесь с руководством и сохраните его для последующего использования.

- Не наносите ударов по устройству, не роняйте его.

- Не подвергайте устройство вибрации, воздействию прямых солнечных лучей, высоких или низких температур и влажности. Не включайте устройство в ванных комнатах, около кухонных плит, отопительного оборудования.

- Не демонтируйте корпус устройства самостоятельно. Доверяйте ремонт устройства только квалифицированным специалистам. В приборе находятся оголенные провода под напряжением, значение которого достаточно высокое, чтобы вызвать удар электрическим током.

## Питание устройства

### Работа от батарей

- Откройте крышку отсека для батарей.
- Вставьте 6 батарей типа LR-14 или UM-2, соблюдая полярность, иначе устройство не будет работать.

- Закройте крышку отсека для батарей.

 Устройство оснащено функцией экономии батарей. Для ее включения передвиньте рычаг в положение ON (#20). Устройство не будет использовать питание от батарей, что позволит продлить срок их эксплуатации. Обратите внимание, что в этом режиме настройки часов и радиостанций будут утеряны.

### Питание от сети переменного тока

- Перед первым использованием устройства проверьте, соответствует ли электропитание устройство, указанное в таблице с техническими характеристиками, электропитанию в Вашей локальной сети.

- Подсоедините соответствующий конец электрошнура к разъему на задней панели устройства.

- Вставьте вилку электрошнура в розетку.

#### Внимание:

- Если устройство работает только от сети питания или не будет использоваться более двух недель, удалите батареи из отсека. Невыполнение этого требования может привести к повреждению устройства.

- Всегда отключайте устройство от сети питания, если оно не будет эксплуатироваться долгое время.

## Общие операции

### Часы

Устройство оснащено цифровыми часами, способными показывать время в режиме ожидания.

- Переключите устройство в режим

# Руководство по эксплуатации

ожидания.

- Нажмите и удерживайте кнопку CLOCK SET, на дисплее будет мигать индикация 12 или 24-часового режима.

- Нажимайте TUNE+/- для выбора и CLOCK SET для подтверждения.

- Нажимайте TUNE+/- для установки часов, подтвердите выбор нажатием CLOCK SET. Повторите процедуру для установки минут.

## Электронный регулятор громкости

- Устройство оснащено электронным регулятором громкости. Для увеличения или снижения громкости нажимайте кнопки VOLUME UP или VOLUME DOWN).

## Операции с радио

- Нажимайте кнопку FUNCTION, пока на экране устройства не появится надпись FM.

- Для улучшения приема радиосигнала можно перемещать и двигать устройство. Также рекомендуется выдвинуть телескопическую FM-антенну на задней панели.

- После настройки на нужную радиостанцию, с помощью кнопки FM MODE выберите режим MONO или STEREO. При плохом приеме сигнала рекомендуется переключиться в режим MONO для более четкого звучания.

## Автонастройка и сохранение

- Нажмите и удерживайте кнопку FM MODE, устройство начнет автоматический поиск и сохранение первых 30 найденных радиостанций.

## Ручная настройка

- Для ручной пошаговой настройки радиочастоты быстро нажимайте кнопки TUNE+ или TUNE-.

- После настройки на нужную радиостанцию Вы можете сохранить ее в

памяти устройства.

См. раздел “Память радиостанций” для более подробной информации.

## Автоматическая настройка

- Для автоматического поиска радиостанций нажмите и удерживайте кнопки TUNE+ или TUNE-.

- После настройки на нужную радиостанцию Вы можете сохранить ее в памяти устройства.

См. раздел “Память радиостанций” для более подробной информации.

## Память радиостанций

- После настройки на нужную радиостанцию Вы можете сохранить ее в один из 30 каналов памяти устройства.

- Нажмите кнопку MEM./PROG. для перехода к настройке памяти радиостанций.

- Нажимайте кнопку MEMORY UP для выбора желаемого канала, в котором Вы хотите сохранить радиостанцию (вплоть до 30).

- Нажмите кнопку MEM./PROG еще раз для подтверждения выбора. Дисплей прекратит мигать.

## Переход к сохраненным станциям

- Нажимайте кнопку MEM UP для переключения между сохраненными радиостанциями.

- Чтобы удалить сохраненную станцию из памяти, замените ее новой радиостанцией на том же канале.

## Операции с CD/MP3 дисками

### Загрузка и извлечение дисков

- Вставьте диск в отсек для дисков стороной с надписями вверх. Нажмите на центральную часть диска, чтобы зафиксировать его.

- Закройте крышку отсека для диска.

# Руководство по эксплуатации

Диск готов к воспроизведению.

- Перед тем, как открыть дверцу отсека для дисков, нажмите кнопку STOP для остановки вращения диска.

- Чтобы извлечь диск, откройте крышку отсека для дисков, вставьте палец в отверстие посередине диска, остальными пальцами возьмите диск за края и потяните вверх.

 Берите диск только за края, чтобы избежать повреждения и загрязнения записываемой стороны диска. Если это произошло, протрите поверхность диска мягкой тканью. Всегда опускайте ручку прибора перед открытием крышки отсека для дисков.

## Основные операции

- Установите переключатель режимов работы FUNCTION в положение CD.
- Вставьте диск в отсек для дисков и, нажав на дверцу отсека, закройте ее.
- Через несколько секунд на дисплее отобразится общее количество треков, содержащихся на диске.

## Воспроизведение/пауза

- Для начала воспроизведения нажмите кнопку PLAY/PAUSE, на дисплее отобразится номер первого трека.
- Для временного прерывания воспроизведения нажмите еще раз кнопку PLAY/PAUSE.
- Чтобы остановить воспроизведение, нажмите кнопку STOP.

## Переход и поиск треков

- Для перехода к следующему треку нажмите кнопку NEXT.
- Для перехода к предыдущему треку нажмите кнопку BACK.
- Нажмите и удерживайте кнопки BACK

или NEXT. Диск будет воспроизводиться с высокой скоростью. Когда Вы узнаете фрагмент трека, который Вы хотите прослушать, отпустите кнопку для возобновления нормального воспроизведения.

## Повторное воспроизведение

- Для повторного воспроизведения трека нажмите кнопку REPEAT.
- Для повторного воспроизведения всех треков в текущей папке нажмите кнопку REPEAT дважды (только для дисков, содержащих папки с файлами).
- Для повторного воспроизведения всех треков на диске нажмите кнопку REPEAT еще раз.
- Для отмены повторного воспроизведения, нажмите кнопку REPEAT еще раз.

## Программирование порядка воспроизведения треков

- Используя функцию программирования, Вы можете установить любую последовательность воспроизведения треков. Вы можете задать воспроизведение до 20 разных треков CD или до 99 треков MP3, в том числе и один повторяющийся трек. Перед началом программирования нажмите кнопку STOP.
- Нажмите и удерживайте кнопку PROGRAM, на дисплее отобразится номер позиции.
- С помощью кнопок BACK и NEXT выберите нужный трек; на дисплее отобразится номер выбранного трека.
- Для сохранения выбранного трека в программе нажмите кнопку PROGRAM.
- Чтобы сохранить в памяти устройства другие треки, повторите два последних действия.
- Для начала воспроизведения запрограммированной последовательности треков нажмите кнопку PLAY/PAUSE.
- Чтобы остановить воспроизведение, нажмите кнопку STOP.

# Руководство по эксплуатации

 Все треки, запрограммированные в память устройства, будут удалены при открытии отсека для дисков, выключении CD проигрывателя или отключения питания устройства.

- Для выключения CD проигрывателя установите переключатель FUNCTION в положение OFF.

 Качественное звучание без помех и сбоев гарантируется только при воспроизведении лицензионных дисков.

## Операции с USB/SD

- Магнитола оснащена разъемом USB для подключения стандартного USB накопителя объемом до 16 ГБ и воспроизведения с него MP3 файлов (совместим с версиями USB 2.0 и 1.1).

- Для воспроизведения MP3 файлов с USB накопителя вставьте USB-накопитель или в USB-порт и нажимайте кнопку FUNCTION для выбора USB или SD.

- Если на носителе обнаружены MP3 файлы, начнется воспроизведение первого трека.

- Управление воспроизведением аналогично управлению для MP3-дисков.

 Всегда выключайте магнитолу или переходите в режим CD или RADIO прежде чем извлечь накопитель. В противном случае возможно повреждение накопителя или потеря данных.

**Примечание:** Несмотря на то, что данный продукт полностью совместим со стандартами USB 1.1 и 2.0, некоторые USB-накопители могут оказаться нечитаемыми. Причиной этому является неполное соответствие данным стандартам при их производстве.

 При открытии USB/SD накопителей большого объема с большим числом

файлов может потребоваться до 60 сек.

## Общая информация по USB/SD

- Устройство оснащено разъемом USB и слотом SD для подключения стандартного USB-накопителя (версия 2.0) и карты памяти SD объемом до 16 ГБ и воспроизведения с него MP3-файлов.

- Данным устройством поддерживаются файловые системы FAT и FAT32.

 Согласно стандарту USB 1.1/2.0 использование USB-устройства с током потребления более 500 мА не рекомендуется без использования дополнительного источника питания. Подключение без дополнительного питания USB-носителей, потребляющих ток, который превышает данное значение, а также неисправных USB-носителей может вызвать механические или термические изменения элементов конструкции данного устройства, а также выход из строя внутренних элементов защиты USB-порта. Такие повреждения не являются гарантийным случаем.

Внимание: использование внешних USB-устройств, содержащих файлы с расширением BIN в корневой директории, может привести к сбоям в работе устройства или к повреждению программного обеспечения.

## Линейный разъем AUX

Вы можете прослушивать внешнее аудио устройство через встроенные динамики данного радиоприемника, подключив внешнее устройство к приемнику при помощи линейного разъема AUX.

- Чтобы подключить внешнее устройство, используйте стандартный кабель со штекерами 3,5 мм (не входит в комплект) для подсоединения разъема для наушников или линейного разъема внешнего аудио устройства к разъему AUX радиоприемника.

- Нажимайте кнопку FUNCTION для выбора режима AUX; на дисплее будет отображаться индикатор AUX.

- Включите внешнее устройство. При

# Руководство по эксплуатации

---

помощи кнопок радиоприемника вы можете только регулировать громкость звука; управление другими операциями воспроизведения невозможно.

## Чистка и уход

Перед чисткой убедитесь, что прибор отключен от сети питания. Протрите корпус прибора при помощи влажной материи.

## Комплект поставки

Стереомангнитола	1 шт
Адаптер питания	1 шт
Руководство по эксплуатации	1 шт
Гарантийный талон	1 шт
Информация для потребителя	1 шт

# Руководство по эксплуатации

## Технические характеристики

Воспроизводимые форматы	CDDA/MP3
Поддержка носителей	CD/CD-R/CD-RW/USB/SD
Номинальное напряжение питания	220 В, 50 Гц
Питание от батарей	9 В (1,5 В x 6 батарей UM2/LR14)
Выходная мощность	2 x 3 Вт
Номинальная потребляемая мощность	22 Вт
FM диапазон радиочастот	87,5 - 108 MHz
Вес нетто	1,65 кг
Размеры устройства	330 мм x 116 мм x 224 мм

Технические характеристики и функции могут быть изменены заводом-изготовителем без предварительного уведомления в связи с постоянным совершенствованием и улучшением данного устройства.

# Руководство по эксплуатации

---

**Производитель:**

ШЭНЬЧЖЭНЬ ШАНГМЭЙ ЭЛЕКТРИК АППЛАЙАНС КО., ЛТД.  
ТАНГ СЯ ЧОНГ ЗОУН, СОНГАНГ ТАУН, ШЭНЬЧЖЭНЬ, КИТАЙ

**Под контролем «ТЕХНО ЭЛЕКТРИК ЛИМИТЕД»**

Сделано в Китае.

TF-CSRP3480\_IM\_01



AI49



